

Περιεχόμενα

Ξεκινώντας 5

Συναρμολόγηση του τηλεφώνου, κάρτα SIM, μπαταρία, πραγματοποίηση κλήσης.

Γνωριμία με το τηλέφωνό σας 10

Γενική επισκόπηση του τηλεφώνου, χρήση των μενού, εισαγωγή γραμμάτων, μενού δραστηριοτήτων, διαχείριση αρχείων.

Κλήσεις 21

Κλήσεις, κλήσεις βίντεο, επαφές, φωνητική λειτουργία και επιλογές κλήσεων.

Μηνύματα 45

Γραπτά μηνύματα, εικονομηνύματα, φωνητικά μηνύματα, e-mail, Οι φίλοι μου.

Λειτουργίες απεικόνισης 56

Κάμερα, εγγραφέας βίντεο, φωτογραφίες, PhotoDJ™.

Ψυχαγωγία 62

Αναπαραγωγή μέσων, PlayNow™, ήχοι κλήσης, MusicDJ™, VideoDJ™, ηχογράφηση, θέματα, παιχνίδια.

Sony Ericsson K600i

Σύνδεση 75

Ρυθμίσεις Internet και email, περιήγηση, συγχρονισμός, Bluetooth, υπέρυθρες, καλώδιο USB.

Άλλες λειτουργίες 87

Ώρα και ημερομηνία, ξυπνητήρι, ημερολόγιο, εργασίες, εφαρμογές Java™, κλειδωμα κάρτας SIM, κλπ.

Αντιμέτωπιση προβλημάτων 99

Γιατί το τηλέφωνο δε λειτουργεί με τον τρόπο που θέλω;

Πρόσθετες πληροφορίες 105

Ιστοσελίδα Καταναλωτών της Sony Ericsson, ασφαλής και αποτελεσματική χρήση, εγγύηση, declaration of conformity.

Εικονίδια 114

Περιγραφές εικονιδίων.

Ευρετήριο 116

Sony Ericsson

UMTS-GSM 900/1800/1900

Πρώτη έκδοση (Απρίλιος 2005)

Αυτό ο οδηγός χρήστη εκδίδεται από την Sony Ericsson Mobile Communications AB, χωρίς καμία εγγύηση. Βελτιώσεις και αλλαγές σ' αυτό τον οδηγό χρήστη λόγω τυπογραφικών λαθών, ανακριβειών των τρεχόντων στοιχείων, ή βελτιώσεων προγραμμάτων και/ή εξοπλισμού, μπορούν να γίνουν από την Sony Ericsson Mobile Communications AB οποιαδήποτε στιγμή και χωρίς καμία προειδοποίηση. Ωστόσο, τέτοιες αλλαγές θα ενσωματώνονται στις νέες εκδόσεις αυτού του οδηγού χρήστη.

Με την επιφύλαξη όλων των δικαιωμάτων.

©Sony Ericsson Mobile Communications AB, 2005

Αριθμός έκδοσης: EL/LZT 108 7739 R1A

Παρακαλούμε, προσέξτε:

Ορισμένες από τις υπηρεσίες που περιγράφονται σ' αυτό τον οδηγό χρήστη δεν υποστηρίζονται από όλα τα δίκτυα. Αυτό ισχύει και για τον GSM Διεθνή Αριθμό Έκτακτης Ανάγκης 112.

Εάν δεν είστε σίγουροι εάν μπορείτε να χρησιμοποιήσετε μια συγκεκριμένη υπηρεσία ή όχι, παρακαλούμε επικοινωνήστε με το λειτουργό του δικτύου σας ή τον παροχέα υπηρεσιών σας.

Παρακαλούμε, διαβάστε τα κεφάλαια *Γενικές οδηγίες για ασφαλή και αποτελεσματική χρήση* και *Περιορισμένη εγγύηση* πριν χρησιμοποιήσετε το κινητό σας τηλέφωνο.

Το κινητό σας τηλέφωνο έχει τη δυνατότητα λήψης (download), αποθήκευσης και προώθησης πρόσθετου περιεχομένου, π.χ. ήχους κλήσης. Η χρήση τέτοιου περιεχομένου μπορεί να περιορίζεται ή να απαγορεύεται από δικαιώματα τρίτων, συμπεριλαμβανομένου όλως ενδεικτικά του περιορισμού που απορρέει από την ισχύουσα νομοθεσία περί προστασίας πνευματικών δικαιωμάτων (copyright). Εσείς, και όχι η Sony Ericsson, είστε εξ ολοκλήρου υπεύθυνος για οποιοδήποτε πρόσθετο περιεχόμενο που "κατεβάζετε" στο κινητό σας τηλέφωνό ή προωθείτε από αυτό. Πριν από τη χρήση οποιουδήποτε περιεχομένου, παρακαλούμε βεβαιωθείτε ότι διαθέτετε κατάλληλη άδεια ή οποιοδήποτε άλλο είδος εξουσιοδότηση για τη χρήση που σκοπεύετε να κάνετε. Η Sony Ericsson δεν εγγυάται την ακρίβεια, την ακεραιότητα ή την ποιότητα οποιουδήποτε πρόσθετου περιεχομένου ή περιεχομένου που παρέχεται από τρίτους. Σε καμία περίπτωση, η Sony Ericsson δεν αναλαμβάνει καμία ευθύνη για μη ενδεδειγμένη χρήση εκ μέρους σας πρόσθετου περιεχομένου ή περιεχομένου που παρέχεται από τρίτους.

Το λεκτικό σήμα και τα λογότυπα Bluetooth είναι ιδιοκτησία της Bluetooth SIG, Inc. και οποιαδήποτε

χρήση αυτών των σημάτων από τη Sony Ericsson υπόκειται στη χορήγηση άδειας.

Η ονομασία 3GPP είναι εμπορικό σήμα της ETSI Γαλλίας και άλλων περιοχών αρμοδιότητας.

Τα QuickShare™, PlayNow™, MusicDJ™, PhotoDJ™ και VideoDJ™ αποτελούν εμπορικά σήματα ή σήματα κατατεθέντα της Sony Ericsson Mobile Communications AB.

Η ονομασία Real είναι εμπορικό σήμα ή σήμα κατατεθέν της RealNetworks, Inc.

Τα Microsoft, Windows και PowerPoint αποτελούν σήματα κατατεθέντα ή εμπορικά σήματα της Microsoft Corporation στις Ηνωμένες Πολιτείες και σε άλλες χώρες.

Το Mac OS αποτελεί εμπορικό σήμα της Apple Computer, Inc. και σήμα κατατεθέν αυτής στις Η.Π.Α. και σε άλλες χώρες.

Η Μέθοδος Εισαγωγής T9™ αποτελεί εμπορικό σήμα ή σήμα κατατεθέν της Tegic Communications.

Η Μέθοδος Εισαγωγής T9™ έχει αδειοδοτηθεί από έναν ή περισσότερους από τους παρακάτω φορείς: U.S. Pat. Nos. 5,818,437, 5,953,541, 5,187,480, 5,945,928, και 6,011,554, Canadian Pat. No. 1,331,057, United Kingdom Pat. No. 2238414B, Hong Kong Standard Pat. No. HK0940329; Republic of Singapore Pat. No. 51383, Euro.Pat. No. 0 842 463(96927260.8) DE/DK, FI, FR, IT, NL, PT, ES, SE,

GB και εκκρεμούν και άλλες άδειες ευρεσιτεχνίας σε όλο τον κόσμο.

Το Java και τα εμπορικά σήματα και λογότυπα με βάση το Java είναι εμπορικά σήματα ή σήματα κατατεθέντα της Sun Microsystems, Inc. στις Η.Π.Α. και σε άλλες χώρες.

Σύμβαση άδειας τελικού χρήστη για το Sun™ Java™ J2ME™.

1 Περιορισμοί: Το λογισμικό αποτελεί εμπιστευτική πληροφορία της Sun, η οποία προστατεύεται με copyright, και ο τίτλος ιδιοκτησίας όλων των αντιτύπων διατηρείται από τη Sun και/ή τους κατόχους άδειας της. Ο πελάτης δεν επιτρέπεται να τροποποιήσει, να απομεταγλωττίσει, να αποσυναρμολογήσει, να αποκρυπτογραφήσει, να εξάγει ή να αναστρέψει τη λειτουργία του Λογισμικού με οποιοδήποτε τρόπο. Δεν επιτρέπεται η εκμίσθωση, η μεταβίβαση ή η αδειοδότηση τρίτων, μέρους ή ολόκληρου του Λογισμικού.

2 Διατάξεις Εξαγωγών: Το Λογισμικό, συμπεριλαμβανομένων των τεχνικών δεδομένων, υπόκειται στους νόμους ελέγχου εξαγωγών των Η.Π.Α., καθώς και στη Διοικητική Πράξη περί Εξαγωγών των Η.Π.Α. και στις σχετικές διατάξεις, και είναι πιθανό να υπόκειται και σε διατάξεις εξαγωγών ή εισαγωγών που εφαρμόζονται σε άλλες χώρες. Ο πελάτης αποδέχεται ότι συμμορφώνεται αυστηρά με όλες τις διατάξεις αυτού του είδους και αναγνωρίζει ότι η απόκτηση

αδείας για εξαγωγή, επανεξαγωγή ή εισαγωγή του Λογισμικού αποτελεί δική του ευθύνη. Απαγορεύεται η λήψη (downloading), ή η εξαγωγή ή επανεξαγωγή του Λογισμικού (i) στις χώρες -ή σε πολίτες ή μόνιμους κατοίκους αυτών- Κούβα, Ιράκ, Ιράν, Βόρεια Κορέα, Λιβύη, Σουδάν, Συρία (αυτός ο κατάλογος χωρών μπορεί να αναθεωρείται από καιρό σε καιρό) ή σε οποιαδήποτε χώρα, στην οποία έχει επιβληθεί εμπορικός αποκλεισμός από τις Η.Π.Α., ή (ii) σε οποιαδήποτε χώρα που περιλαμβάνεται στον κατάλογο των Ειδικά Καθορισμένων Χωρών (Specially Designated Nations list) του Υπουργείου Οικονομικών των Η.Π.Α. ή στον Πίνακα Απαγόρευσης Παραγγελιών (Table of Denial Orders) του Υπουργείου Εμπορίου των Η.Π.Α.

- 3** Περιορισμένα Δικαιώματα: Η χρήση, η αντιγραφή ή η αποκάλυψη του Λογισμικού από την κυβέρνηση των Ηνωμένων Πολιτειών υπόκειται στις διατάξεις που εκτίθενται στα Δικαιώματα των Άρθρων περί Τεχνικών Δεδομένων και Λογισμικών Υπολογιστή (Technical Data and Computer Software Clauses) των DFARS 252.227-7013(c) (1) (ii) και FAR 52.227-19(c) (2), ανάλογα με την περίπτωση.

Μέρος του λογισμικού αυτού του προϊόντος αποτελεί πνευματική ιδιοκτησία (copyright ©) της SyncML initiative Ltd. (1999-2002). Με την επιφύλαξη όλων των δικαιωμάτων.

Περιλαμβάνει τεχνολογία Macromedia® Flash™ από τη Macromedia, Inc. Copyright © 1995-2003 Macromedia, Inc. Με επιφύλαξη κάθε δικαιώματος. Οι ονομασίες Macromedia, Flash, Macromedia Flash και Macromedia Flash Lite είναι εμπορικά σήματα ή σήματα κατατεθέντα της Macromedia, Inc. στις Ηνωμένες Πολιτείες και άλλες χώρες. Άλλα ονόματα προϊόντων και εταιρειών που αναφέρονται στο παρόν μπορεί να αποτελούν εμπορικά σήματα των αντίστοιχων κατόχων τους. Δικαιώματα τα οποία δεν παραχωρούνται ρητά στο παρόν, θεωρείται ότι διατηρούνται.

ΞΕΚΙΝΩΝΤΑΣ

Συναρμολόγηση του τηλεφώνου, κάρτα SIM, μπαταρία, πραγματοποίηση κλήσης.

Περισσότερες πληροφορίες και downloads μπορείτε να βρείτε στη δικτυακή τοποθεσία www.SonyEricsson.com/support.

Σύμβολα οδηγιών

Σ' αυτό τον οδηγό χρήση εμφανίζονται τα παρακάτω σύμβολα οδηγιών:



Σημείωση



Υποδηλώνει ότι μια υπηρεσία ή λειτουργία εξαρτάται από το δίκτυο ή από τη συνδρομή. Επικοινωνήστε με το λειτουργό του δικτύου σας για περισσότερες λεπτομέρειες.



Δείτε επίσης σελίδα ...



Χρησιμοποιήστε τα πλήκτρα επιλογής ή το πλήκτρο πλοήγησης για μετακίνηση και επιλογή, ➔ 13 Πλήκτρα και πλοήγηση.



Πιέστε το κέντρο του πλήκτρου πλοήγησης.



Πιέστε το πλήκτρο πλοήγησης.



Πιέστε το πλήκτρο πλοήγησης προς τα κάτω.



Πιέστε την αριστερή πλευρά του πλήκτρου πλοήγησης.



Πιέστε τη δεξιά πλευρά του πλήκτρου πλοήγησης.

Συναρμολόγηση του τηλεφώνου

Για να είστε σε θέση να χρησιμοποιήσετε το τηλέφωνό σας, θα πρέπει:

- Να τοποθετήσετε την κάρτα SIM.
- Να τοποθετήσετε και να φορτίσετε την μπαταρία.

Κάρτα SIM

Όταν εγγράφεστε συνδρομητής σε ένα λειτουργό δικτύου, σάς παρέχεται μια κάρτα SIM (Subscriber Identity Module = Μονάδα Ταυτότητας Συνδρομητή). Η κάρτα SIM περιέχει ένα τσιπ ηλεκτρονικού υπολογιστή, το οποίο, μεταξύ άλλων, διατηρεί πληροφορίες σχετικά με τον αριθμό τηλεφώνου σας, τις υπηρεσίες που περιλαμβάνει η συνδρομή σας και τα ονόματα και αριθμούς που περιλαμβάνονται στις επαφές σας.

 Εάν χρησιμοποιείτε ήδη μια κάρτα SIM σε ένα άλλο τηλέφωνο, βεβαιωθείτε ότι έχετε αποθηκεύσει τις πληροφορίες σας σ' αυτή την κάρτα SIM πριν την αφαιρέσετε από το άλλο τηλέφωνο. Για παράδειγμα, μπορεί να υπάρχουν επαφές αποθηκευμένες στη μνήμη του τηλεφώνου.

Πληροφορίες για την κάρτα SIM και για την μπαταρία

Πάντοτε, απενεργοποιείτε το τηλέφωνο και αποσυνδέετε το φορτιστή προτού τοποθετήσετε ή αφαιρέσετε την κάρτα SIM.

 Μπορεί να χρειαστούν μέχρι και 30 λεπτά για να εμφανιστεί στην οθόνη το εικονίδιο μπαταρίας κατά τη φόρτιση.

Για να εισάγετε την κάρτα SIM και την μπαταρία

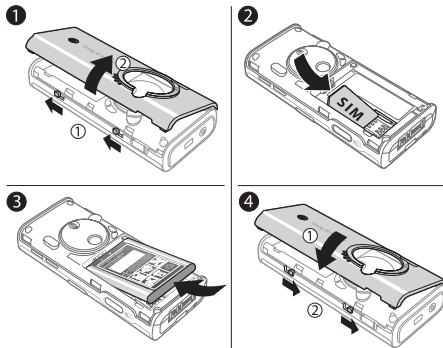

- 1 Αφαιρέστε το κάλυμμα της μπαταρίας σύροντας τα δύο άγκιστρα στο πλάι του τηλεφώνου και σηκώνοντάς το όπως φαίνεται στην εικόνα.
- 2 Σύρετε την κάρτα SIM στην υποδοχή της. Βεβαιωθείτε ότι οι χρυσές επαφές της κάρτας SIM "βλέπουν" προς τα κάτω και ότι η κομμένη γωνία της κάρτας είναι σωστά ευθυγραμμισμένη με την υποδοχή.

- 3 Τοποθετήστε την μπαταρία στο πίσω μέρος του τηλεφώνου, με την πλευρά της επιγραφής προς τα πάνω και τους ακροδέκτες να “βλέπουν” ο ένας τον άλλο.
- 4 Τοποθετήστε το κάλυμμα της μπαταρίας, όπως φαίνεται στην εικόνα, και σύρετε τα δύο άγκιστρα πίσω στη θέση τους.

Για να φορτίσετε την μπαταρία

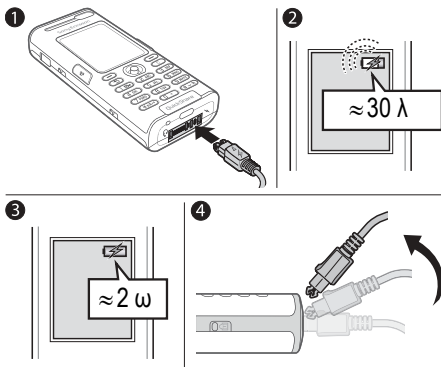

- 1 Συνδέστε το φορτιστή στο τηλέφωνο. Το σύμβολο επάνω στο βύσμα του φορτιστή πρέπει να “βλέπει” προς τα επάνω.
- 2 Μπορεί να χρειαστούν μέχρι και 30 λεπτά για να εμφανιστεί στην οθόνη το εικονίδιο μπαταρίας.
- 3 Περιμένετε περίπου 2 ώρες μέχρι το εικονίδιο της μπαταρίας να δείξει ότι η μπαταρία έχει φορτιστεί πλήρως. Εάν δεν εμφανιστεί το εικονίδιο μπαταρίας αφού παρέλθει αυτό το χρονικό διάστημα, πιάστε ένα πλήκτρο για να ενεργοποιηθεί η οθόνη.
- 4 Αφαιρέστε το φορτιστή σηκώνοντας το βύσμα προς τα επάνω.

PIN (Personal Identification Number ή Προσωπικός Κωδικός Αναγνώρισης)

Για την ενεργοποίηση των υπηρεσιών του τηλεφώνου σας, μπορεί να χρειαστείτε έναν PIN (Personal Identity Number ή Προσωπικός Αριθμός Αναγνώρισης). Ο PIN σχετίζεται με την κάρτα σας SIM και όχι με το τηλέφωνο. Ο PIN σας παρέχεται από το λειτουργό του δικτύου σας. Όταν εισάγετε τον PIN σας, κάθε ψηφίο εμφανίζεται με αστερίσκο (*), εκτός από την περίπτωση που ο PIN σας αρχίζει με ψηφία ίδια με αυτά ενός αριθμού έκτακτης

ανάγκης, όπως είναι ο αριθμός 112. Αυτό γίνεται για να είστε σε θέση να βλέπετε και να καλείτε έναν αριθμό έκτακτης ανάγκης χωρίς να χρειάζεται να εισάγετε τον PIN.

Εάν κάνετε κάποιο λάθος κατά την εισαγωγή του PIN σας, διαγράψτε τον αριθμό πιέζοντας **C**.



Εάν πληκτρολογήσετε λανθασμένα τον PIN σας 3 φορές διαδοχικά, η κάρτα SIM μπλοκάρεται και στην οθόνη του τηλεφώνου εμφανίζεται το μήνυμα "PIN μπλοκαρμένο". Για να την ξεμπλοκάρετε, πρέπει να εισάγετε τον κωδικό σας PUK (Personal Unblocking Key ή Προσωπικό Κλειδί Ξεκλειδώματος), ➡ 95 Κλείδωμα κάρτας SIM.

Ενεργοποίηση του τηλεφώνου και πραγματοποίηση κλήσεων

Βεβαιωθείτε ότι το τηλέφωνο είναι φορτισμένο και ότι έχει τοποθετηθεί η κάρτα SIM προτού το ενεργοποιήσετε. Όταν ενεργοποιήσετε το τηλέφωνό σας, μπορείτε να χρησιμοποιήσετε τον οδηγό ρυθμίσεων προκειμένου να προετοιμάσετε γρήγορα και εύκολα το τηλέφωνό σας για χρήση.

Για να ενεργοποιήσετε το τηλέφωνο



- 1 Πιέστε παρατεταμένα **1**.
- 2 Εισάγετε το PIN της Κάρτας σας SIM, εφόσον σας ζητηθεί.
- 3 Κατά την ενεργοποίηση του τηλεφώνου σας για πρώτη φορά, επιλέξτε τη γλώσσα που θέλετε να χρησιμοποιεί το τηλέφωνό σας για τα μενού.
- 4 ► **Ναι** εάν θέλετε ο οδηγός ρυθμίσεων να σας βοηθήσει να ξεκινήσετε, και ακολουθήστε τις οδηγίες που εμφανίζονται στην οθόνη. Μπορείτε να εκκινήσετε τον οδηγό από το σύστημα μενού οποιαδήποτε στιγμή.
► Ρυθμίσεις ► η καρτέλα Γενικές
► Οδηγός ρυθ/σεων.

**Για την πραγματοποίηση
και τη λήψη κλήσεων**









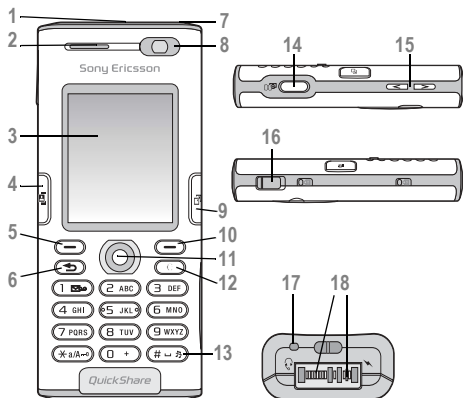

Εισάγετε τον αριθμό τηλεφώνου (με το πρόθεμα διεθνών κλήσεων και τον κωδικό περιοχής εάν χρειάζεται) ► **Κλήση** για να πραγματοποιήσετε την κλήση ή πιέστε  για να πραγματοποιήσετε μια κλήση βίντεο. ► **Τερματ.** για να τερματίσετε την κλήση. Όταν το τηλέφωνο κουδουνίσει ► **Απάντησ.**

Γνωριμία με το τηλέφωνό σας

Γενική επισκόπηση του τηλεφώνου, χρήση των μενού, εισαγωγή γραμμάτων, μενού δραστηριοτήτων, διαχείριση αρχείων.

Γενική επισκόπηση τηλεφώνου



- 1 Θύρα υπέρυθρων
- 2 Ακουστικό
- 3 Οθόνη
- 4  Πλήκτρο κλήσης βίντεο
- 5, 10  Πλήκτρα επιλογής
- 6  Πλήκτρο επιστροφής
- 7  Κουμπί ενεργοποίησης/απενεργοποίησης
- 8 Κάμερα κλήσεων βίντεο
- 9  Μενού δραστηριοτήτων
- 11  Πλήκτρο πλοήγησης
- 12  Πλήκτρο διαγραφής
- 13  Πλήκτρο σιωπηλής λειτουργίας
- 14  Κουμπί κάμερας
- 15  Πλήκτρα zoom κάμερας, έντασης ήχου
- 16 Θύρα USB
- 17 Μικρόφωνο
- 18 Υποδοχή στερεοφωνικών ακουστικών και φορτιστή

Για περισσότερες πληροφορίες σχετικά με τα πλήκτρα και την πλοήγηση, ➔ 13 Πλήκτρα και πλοήγηση.



PlayNow™*



Κάμερα



Διαχειρ.αρχείων

Εικόνες
Βίντεο
Ήχοι
Θέματα
Ιστοσελίδες
Παιχνίδια
Εφαρμογές
Άλλος



Υπηρεσ. Internet*



Μηνύματα

Νέο μήνυμα
Εισερχόμενα
Οι φίλοι μου*
Email
Τηλεφωνητής
Πρόχειρα
Εξερχόμενα
Σταλμένα
Αποθηκευμένα
Πρότυπα
Ρυθμίσεις



Επαφές

Επαφές**
Επιλογές:
Ταχεία κλήση
Η επ. κάρτα μου
Ομάδες**
Επαφές SIM**
Ειδικοί αριθμοί
Προηγμένες
Νέα επαφή



Ψυχαγωγία

Αναπ.μέσων
Online υπηρεσίες*
Παιχνίδια
VideoDJ™
PhotoDJ™
MusicDJ™
Απομακρ.έλεγχος
Ηχογράφηση
Επίδειξη



Ραδιόφωνο



Κλήση βίντεο

Γνωριμία με το τηλέφωνό σας



Κλήσεις



Όλες



Απαντημένες



Εξερχόμενες



Αναπάντητες



Organizer

Ξυπνητήρια
Εφαρμογές
Ημερολόγιο
Εργασίες
Σημειώσεις
Συγχρονισμός
Αντίστρ. μέτρ.
Χρονόμετρο
Φλας
Αριθμομηχανή
Αρχ. κωδικών



Ρυθμίσεις



Γενικές

Προφίλ
Ώρα & ημερομ.
Γλώσσα
Φωνητ. λειτουργ.
Νέα συμβάντα
Κατάστ. τηλεφ.
Συνομιλήσεις
Χρήση ως
Κλειδιάματα
Οδηγός ρυθ/σεων
Συμβουλ. & κόλπα
Επαναφ. ρυθμίς.



Ήχοι & ειδοπ/σεις

Ένταση ήχ. κλήσ.
Ήχος κλήσης
Σιωπηλό
Κλιμακωτός ήχος
Δόνηση
Ειδοπ. μηνυμάτ.
Ήχος πλήκτρων



Οθόνη

Φόντο
Θέματα
Οθόνη έναρξης
Screen saver
Φωτεινότητα
Ρολόι λειτ. ύπνου
Επεξ. ονομ. γραμ.*



Κλήσεις

Πρώτηση
Στη γραμμή 2*
Διαχείριση κλήσ.
Διάρκεια & κόστ.
Εμφ/Αποκρ Αριθμ.
Handsfree



Συνδεσιμότητα

Bluetooth
Υπέρυθρες
Συγχρονισμός
Διαχειρ. συσκευ.
Δίκτυα κιν.τηλεφ
Επικοινων. δεδομέν.
Ρυθμίς. Internet
Ρυθμ. streaming
Ρυθμίσεις Java™
Αξεσουάρ

* Παρακαλούμε, σημειώστε ότι ορισμένα μενού εξαρτώνται από το λειτουργό του δικτύου, το ίδιο το δίκτυο και τη συνδρομή.

**Το μενού εξαρτάται από την εφαρμογή επαφών που έχει οριστεί ως προεπιλεγμένη.

Πλήκτρα και πλοήγηση

Οθόνη αναμονής, κύριο μενού και γραμμή κατάστασης

Η *οθόνη αναμονής* εμφανίζεται όταν δεν πραγματοποιείτε κλήση ή όταν δε χρησιμοποιείτε τα μενού. Εκεί μπορείτε να δείτε, για παράδειγμα, το όνομα του λειτουργού του δικτύου σας, την ώρα και την ημερομηνία.

Από την αναμονή, πιέστε  για να μπειτε στο *κύριο μενού*, όπου τα μενού εμφανίζονται ως εικονίδια. Ορισμένα υπομενού περιλαμβάνουν καρτέλες. Μεταβείτε σε μια καρτέλα χρησιμοποιώντας το πλήκτρο πλοήγησης και επιλέξτε μία από τις επιλογές. Για να πάρετε περισσότερες πληροφορίες, επεξηγήσεις ή συμβουλές σχετικά με επιλεγμένες δυνατότητες, μενού ή λειτουργίες διαθέσιμες στο τηλέφωνό σας, πηγαίστε σε μια επιλογή μενού ► **Πληροφ.** Για να μπειτε σε μια λίστα επιλογών ► **Πρόσθετ.** Στη λίστα επιλογών υπάρχουν διάφορες εναλλακτικές επιλογές, ανάλογα με το πού βρίσκεστε στα μενού.

Η γραμμή κατάστασης στην κορυφή της οθόνης περιέχει εικονίδια, τα οποία δίνουν πληροφορίες για το τηλέφωνο και τις δραστηριότητές του, ► *114 Εικονίδια.*

Πλήκτρα και κουμπιά



Πιέστε για είσοδο στο κύριο μενού από την κατάσταση αναμονής. Πιέστε για επιλογή των "φωτισμένων" στοιχείων. Κατά τη διάρκεια μίας κλήσης, πιέστε για να εμφανιστεί μία λίστα επιλογών.



Μετακινηθείτε μέσα στα μενού και στις καρτέλες.



Πιέστε για να επιλέξετε τις επιλογές που εμφανίζονται στην οθόνη ακριβώς πάνω από αυτά τα πλήκτρα.











Πιέστε για να επιστρέψετε ένα επίπεδο προς τα πίσω στα μενού. Πιέστε παρατεταμένα για να επιστρέψετε στην κατάσταση αναμονής ή για να τερματίσετε μία λειτουργία.



Πιέστε για να διαγράψετε αντικείμενα, όπως εικόνες, ήχους και επαφές. Κατά τη διάρκεια μιας κλήσης, πιέστε παρατεταμένα για να σιγήσετε το μικρόφωνο.

Γνωριμία με το τηλέφωνό σας

-
-  Πιέστε για να πραγματοποιήσετε μια κλήση βίντεο ή για να μεταβείτε στη λειτουργία κλήσης βίντεο.
-
-  Πιέστε για να ανοίξετε το μενού δραστηριοτήτων, ➔ *19 Μενού δραστηριοτήτων.*
-
-  Πιέστε για να τραβήξετε μία φωτογραφία ή για να γράψετε ένα βιντεοκλίπ.
-
-  Πιέστε παρατεταμένα για να καλέσετε την υπηρεσία τηλεφωνητή σας (εφόσον έχει καθοριστεί).
-
-  –  Πιέστε παρατεταμένα οποιοδήποτε από αυτά τα πλήκτρα για να βρείτε κάποια επαφή, το όνομα της οποίας αρχίζει με ένα συγκεκριμένο γράμμα.
-
-  –  Για ταχεία κλήση, πιέστε οποιοδήποτε από τα αυτά τα πλήκτρα και πιέστε Κλήση.
-

-
-  Στην κατάσταση αναμονής, πιέστε για προβολή πληροφοριών κατάστασης.
Για να απορρίψετε μια κλήση, πιέστε γρήγορα δύο φορές όταν λαμβάνετε την κλήση.
Πιέστε μία φορά για να απενεργοποιήσετε τον ήχο κλήσης κατά τη λήψη μίας κλήσης.
Κατά τη διάρκεια μιας κλήσης, πιέστε για να αυξήσετε την ένταση του ήχου. Όταν χρησιμοποιείτε την αναπαραγωγή μέσων (ακόμη και όταν είναι ελαχιστοποιημένη), πιέστε για να αυξήσετε την ένταση. Πιέστε παρατεταμένα για να επιστρέψετε στο προηγούμενο κομμάτι.
Όταν χρησιμοποιείτε την κάμερα, πιέστε για μεγέθυνση.
Πιέστε παρατεταμένα για φωνητική κλήση, εναλλακτικά πείτε τη μαγική λέξη σας (εάν έχετε ορίσει), ➔ *34 Φωνητική κλήση.*
-



Στην κατάσταση αναμονής, πιέστε για προβολή πληροφοριών κατάστασης. Για να απορρίψετε μια κλήση, πιέστε γρήγορα δύο φορές όταν λαμβάνετε την κλήση.

Πιέστε μία φορά για να απενεργοποιήσετε τον ήχο κλήσης κατά τη λήψη μίας κλήσης. Κατά τη διάρκεια μιας κλήσης, πιέστε για να μειώσετε την ένταση του ήχου. Όταν χρησιμοποιείτε την αναπαραγωγή μέσω των ακύμων (ακόμη και όταν είναι ελαχιστοποιημένη), πιέστε για να μειώσετε την ένταση. Πιέστε παρατεταμένα για να περάσετε στο επόμενο κομμάτι. Όταν χρησιμοποιείτε την κάμερα, πιέστε για σμίκρυνση.



Όταν χρησιμοποιείτε την κάμερα, πιέστε για να ανάψετε το φλας.



Πιέστε παρατεταμένα για να ρυθμίσετε το τηλέφωνο σε σιωπηλή λειτουργία. Πιέστε μία φορά για να απενεργοποιήσετε τον ήχο κλήσης κατά τη λήψη μίας κλήσης.

Γλώσσα τηλεφώνου

Οι περισσότερες κάρτες SIM ορίζουν αυτόματα ως γλώσσα που θα χρησιμοποιείται στα μενού τη γλώσσα της χώρας όπου αγοράσατε την κάρτα σας SIM. Εάν δεν ισχύει κάτι τέτοιο, τότε η προκαθορισμένη γλώσσα είναι τα Αγγλικά.



Μπορείτε πάντα να επιλέξετε τη γλώσσα σύμφωνα με την κάρτα SIM πιέζοντας 8888 από την κατάσταση αναμονής.

Μπορείτε πάντα να επιλέξετε English (Αγγλικά) πιέζοντας 0000 από την κατάσταση αναμονής.

Για να αλλάξετε τη γλώσσα του τηλεφώνου

- 1 ▶ Ρυθμίσεις ▶ η καρτέλα Γενικές ▶ Γλώσσα ▶ Γλώσσα τηλεφ.
- 2 Επιλέξτε μια γλώσσα.

Συντομεύσεις

Ένας συντομότερος τρόπος μετακίνησης στα μενού είναι με τη χρήση συντομεύσεων. Μπορείτε να χρησιμοποιήσετε συντομεύσεις του πληκτρολογίου για γρήγορη μετάβαση σε ένα μενού ενώ μπορείτε να χρησιμοποιήσετε τις ήδη προκαθορισμένες συντομεύσεις του πλήκτρου πλοήγησης για γρήγορη

Γνωριμία με το τηλέφωνό σας

μετάβαση σε ορισμένες λειτουργίες. Μπορείτε να επεξεργαστείτε τις συντομεύσεις του πλήκτρου πλοήγησης, ώστε να τις προσαρμόσετε στις προσωπικές σας ανάγκες.

Χρήση συντομεύσεων πληκτρολογίου

Μπιείτε στα μενού πιέζοντας **Ⓞ** και, κατόπιν, εισάγετε τον αριθμό του μενού στο οποίο θέλετε να μεταβείτε. Για παράδειγμα, για να μεταβείτε στο πέμπτο στοιχείο μενού, πιέστε **5**.

Για να μεταβείτε στο δέκατο, ενδέκατο και δωδέκατο στοιχείο μενού, πιέστε ***#0/10***, **0+** και **#-#** αντίστοιχα. Για να επιστρέψετε στην κατάσταση αναμονής, πιέστε και κρατήστε πιεσμένο το πλήκτρο **↶**.

Χρήση συντομεύσεων του πλήκτρου πλοήγησης

Στην αναμονή, πιέστε **Ⓞ**, **Ⓞ**, **Ⓞ** ή **Ⓞ** για να πάτε απευθείας σε μια λειτουργία. Την πρώτη φορά που πιέζετε **Ⓞ**, μπορείτε να επιλέξετε τη λειτουργία που θέλετε να χρησιμοποιήσετε ως συντόμευση.

Για να επεξεργαστείτε μια συντόμευση του πλήκτρου πλοήγησης

► Ρυθμίσεις ► η καρτέλα Γενικές ► Συντομεύσεις
κι επιλέξετε τη συντόμευση που θέλετε να επεξεργαστείτε ► Επεξεργ. Πιέστε **C** εάν θέλετε να διαγράψετε τη συντόμευση.

Εισαγωγή γραμμάτων

Υπάρχουν δύο τρόποι εισαγωγής γραμμάτων, για παράδειγμα, όταν γράφετε ένα μήνυμα ή όταν γράφετε ένα όνομα στις επαφές:

- Μέθοδος εισαγωγής κειμένου με πολλαπλή πίεση πλήκτρων

Πιέζετε κάθε πλήκτρο όσες φορές χρειάζεται μέχρι να εμφανιστεί το γράμμα που θέλετε.

- Μέθοδος Εισαγωγής T9™

Η Μέθοδος Εισαγωγής T9 χρησιμοποιεί ένα ενσωματωμένο λεξικό με το οποίο αναγνωρίζεται η πιο συχνά χρησιμοποιούμενη λέξη για κάθε σειρά πίεσης πλήκτρων. Με τον τρόπο αυτό, πιέζετε κάθε πλήκτρο μόνο μια φορά, ακόμα κι αν το γράμμα που θέλετε δεν είναι το πρώτο γράμμα στο συγκεκριμένο πλήκτρο.

Γλώσσες γραφής

Πριν ξεκινήσετε την εισαγωγή γραμμάτων, θα πρέπει να επιλέξετε τις γλώσσες που θέλετε να χρησιμοποιείτε όταν γράφετε.

Όταν γράφετε κείμενο, μπορείτε να εναλλάσσετε μεταξύ των γλωσσών που έχετε επιλέξει πιέζοντας παρατεταμένα **#-#**.

Για να επιλέξετε γλώσσα γραφής

- 1 ▶ Ρυθμίσεις ▶ η καρτέλα Γενικές ▶ Γλώσσα
▶ Γλώσσα γραφής.
- 2 Μετακινηθείτε και μαρκάρετε κάθε γλώσσα που θέλετε να χρησιμοποιήσετε. ▶ Αποθήκ. για να βγείτε από το μενού.

Για να εισάγετε γράμματα χρησιμοποιώντας τη μέθοδο εισαγωγής κειμένου με πολλαπλή πίεση πλήκτρων

- 1 Για να εισάγετε κείμενο, θα πρέπει να βρísκεστε σε μια λειτουργία μενού όπου είναι δυνατή η εισαγωγή κειμένου, για παράδειγμα
▶ Μηνύματα ▶ Νέο μήνυμα ▶ SMS.
- 2 Πιέστε επανειλημμένα το κατάλληλο πλήκτρο, (1) – (9), (0+) ή (#-*) , μέχρι να εμφανιστεί στην οθόνη ο χαρακτήρας που θέλετε. Μπορείτε να δείτε τους χαρακτήρες που μπορείτε να επιλέξετε στο πλαίσιο που εμφανίζεται στην πάνω δεξιά γωνία της οθόνης.

Παράδειγμα:

- Για να εισάγετε ένα "A", πιέστε (2) μια φορά.
- Για να εισάγετε ένα "B", πιέστε γρήγορα το (2) δύο φορές.
- Για εναλλαγή μεταξύ πεζών και κεφαλαίων γραμμάτων, πιέστε (*a/A#) και μετά εισάγετε το γράμμα που θέλετε.

- Μπορείτε να χρησιμοποιήσετε τα κουμπιά έντασης ως συντόμευση προς ορισμένα γράμματα. Για να εισάγετε ένα "B", πιέστε παρατεταμένα το πλήκτρο έντασης (>) και πιέστε (2). Για να εισάγετε ένα "C", πιέστε παρατεταμένα το πλήκτρο έντασης (<) και πιέστε (2).

Για να εισάγετε γράμματα χρησιμοποιώντας τη Μέθοδο Εισαγωγής T9™

- 1 Για να εισάγετε κείμενο, θα πρέπει να βρísκεστε σε μια λειτουργία μενού όπου είναι δυνατή η εισαγωγή κειμένου, για παράδειγμα
▶ Μηνύματα ▶ Νέο μήνυμα ▶ SMS.
- 2 Για παράδειγμα, εάν θέλετε να γράψετε τη λέξη "Jane", πιέστε (5), (2), (6), (3).
- 3 Εάν η λέξη που εμφανίζεται στην οθόνη είναι αυτή που θέλετε, πιέστε (#-*) για να την αποδεχτείτε και να προσθέσετε κενό διάστημα. Για να αποδεχτείτε μία λέξη χωρίς να προσθέσετε κενό διάστημα, πιέστε (©). Εάν η λέξη που δείχνεται δεν είναι αυτή που θέλετε, πιέστε (⊙) ή (⊙) για να δείτε εναλλακτικές λέξεις. Αποδεχτείτε μια λέξη και προσθέστε ένα κενό διάστημα πιέζοντας (#-*) .

Γνωριμία με το τηλέφωνό σας

- 4 Συνεχίστε με τη σύνταξη του μηνυματός σας. Για να εισάγετε μια τελεία ή άλλα σημεία στίξης, πιάστε **1** και, στη συνέχεια, πιάστε επανειλημμένα **Ⓢ** ή **Ⓣ**. Αποδεχτείτε το σημείο στίξης πιέζοντας **#↵**.

Για να προσθέσετε λέξεις στο λεξικό της Μεθόδου Εισαγωγής T9

- 1 Κατά την εισαγωγή γραμμάτων ► Πρόσθετ. ► **Ορθογραφία**.
- 2 Επεξεργαστείτε τη λέξη χρησιμοποιώντας τη μέθοδο εισαγωγής κειμένου με πολλαπλή πίεση πλήκτρων. Μετακινηθείτε μεταξύ των γραμμάτων χρησιμοποιώντας τα **Ⓢ** και **Ⓣ**. Για να διαγράψετε ένα χαρακτήρα, πιάστε **C**. Για να διαγράψετε ολόκληρη τη λέξη, πιάστε παρατεταμένα **C**.
- 3 Όταν έχετε ολοκληρώσει την επεξεργασία της λέξης ► **Εισαγ.** Η λέξη προστίθεται στο λεξικό της Μεθόδου Εισαγωγής T9. Την επόμενη φορά που θα πληκτρολογήσετε αυτή τη λέξη χρησιμοποιώντας τη Μέθοδο Εισαγωγής T9, αυτή θα εμφανίζεται μεταξύ των εναλλακτικών λέξεων.

Για να επιλέξετε άλλη μέθοδο γραφής

Πριν, ή κατά τη διάρκεια της εισαγωγής γραμμάτων, πιάστε παρατεταμένα ***a/Am** για να επιλέξετε άλλη μέθοδο γραφής.

Λίστα επιλογών

Πριν, ή κατά τη διάρκεια της εισαγωγής γραμμάτων, ► **Πρόσθετ.** για να δείτε μια λίστα επιλογών. Η λίστα μπορεί να περιέχει μερικές ή όλες τις παρακάτω επιλογές:

- **Προσθ. συμβόλ.** – εμφανίζονται σύμβολα και σημεία στίξης, όπως ? και ,. Μετακινηθείτε ανάμεσα στα σύμβολα χρησιμοποιώντας τα **Ⓢ**, **Ⓣ** και **Ⓣ**.
- **Προσθ.αντικειμ.** – εικόνες, μελωδίες, ήχοι, πρότυπα και κινούμενα σχέδια.
- **Ορθογραφία** – μόνο για τη Μέθοδο Εισαγωγής T9. Επεξεργαστείτε τη λέξη που σας υποδεικνύεται χρησιμοποιώντας τη μέθοδο εισαγωγής κειμένου με πολλαπλή πίεση πλήκτρων.
- **Γλώσσα γραφ.** – εμφανίζεται μία λίστα με όλες τις διαθέσιμες γλώσσες.
- **Μέθοδος γραφής** – εμφανίζεται μία λίστα με τις διαθέσιμες μεθόδους γραφής για την τρέχουσα γλώσσα που χρησιμοποιείτε.
- **Λεξικό (T9)** – ενεργοποίηση και απενεργοποίηση λεξικού εισαγωγής κειμένου T9.

- **Εναλλ. λέξεις** – επιλέξτε εάν θέλετε να εμφανίζονται ή όχι υποδείξεις λέξεων όταν γράφετε μια λέξη.
- **Οι λέξεις μου** – διαχειριστείτε τις λέξεις που έχετε προσθέσει στο λεξικό.
- **Εθνικοί χαρακτ.** – απενεργοποιήστε τους χαρακτήρες που αφορούν συγκεκριμένες γλώσσες για να εξοικονομήσετε χώρο. Αυτή η επιλογή εμφανίζεται μόνο για ορισμένες γλώσσες γραφής.

Μενού δραστηριοτήτων

Μπορείτε να ανοίξετε το μενού δραστηριοτήτων σχεδόν από οπουδήποτε μέσα στο τηλέφωνο για να δείτε και να χειριστείτε νέα συμβάντα καθώς και για να αποκτήσετε πρόσβαση σε σελιδοδείκτες και συντομεύσεις.

Για να ανοίξετε και να κλείσετε το μενού δραστηριοτήτων

Πιέστε .

Καρτέλες μενού δραστηριοτήτων

- **Νέα συμβάν.** – δείχνει τα νέα συμβάντα, όπως τις αναπάντητες κλήσεις και τα μηνύματα. Όταν υπάρχει ένα νέο συμβάν, η καρτέλα εμφανίζεται στην οθόνη. Πιέστε  για να απορρίψετε ή να διαγράψετε ένα συμβάν από την καρτέλα συμβάντων.

- **Οι συντομ. μου** – δείχνει τις συντομεύσεις και τις εφαρμογές που εκτελούνται στο παρασκήνιο. Μπορείτε να προσθέσετε και να διαγράψετε συντομεύσεις καθώς και να αλλάξετε τη σειρά των συντομεύσεων. Όταν επιλέγετε μια συντόμευση και ανοίξει η αντίστοιχη εφαρμογή, τα άλλα προγράμματα κλείνουν ή ελαχιστοποιούνται.
- **Σελιδοδείκτες** – σας δείχνει τους σελιδοδείκτες σας Internet. Όταν επιλέγετε ένα σελιδοδείκτη και ανοίξει ο browser (πρόγραμμα περιήγησης), τα άλλα προγράμματα κλείνουν ή ελαχιστοποιούνται.

Για να επιλέξετε μια προβολή για τα νέα συμβάντα

Εάν θέλετε να εμφανίζονται τα νέα συμβάντα ως αναδυόμενο κείμενο αντί του μενού δραστηριοτήτων, ► Ρυθμίσεις ► η καρτέλα Γενικές ► Νέα συμβάντα ► Αναδυόμενο πλ.

Διαχείριση αρχείων

Χρησιμοποιείτε τη διαχείριση αρχείων για να χειρίζεστε τα αρχεία που έχετε αποθηκεύσει στη μνήμη του τηλεφώνου. Αντικείμενα όπως Εικόνες, Βίντεο, Ήχοι, Θέματα, Παιχνίδια, Εφαρμογές και Ιστοσελίδες αποθηκεύονται ως αρχεία σε φακέλους.

Γνωριμία με το τηλέφωνό σας

Όλα τα αρχεία που δεν μπορούν να αναγνωριστούν από το τηλέφωνο, αποθηκεύονται στο φάκελο Άλλος. Μπορείτε να δημιουργήσετε τους δικούς σας υποφακέλους, μέσα σε κάποιους προεγκατεστημένους φακέλους, όπου θα μπορείτε να μετακινείτε τα αποθηκευμένα αρχεία σας. Μπορείτε επίσης να μεταφέρετε τα αποθηκευμένα αρχεία σε έναν υπολογιστή, ➔ 85 Μεταφορά αρχείων με χρήση Bluetooth και ➔ 86 Το καλώδιο USB.

Για να χρησιμοποιήσετε ένα αρχείο από τη διαχείριση αρχείων

- 1 'Φωτίστε' το αρχείο στο φάκελο Εικόνες ή Ήχοι.
- 2 ► Πρόσθετ. ► Χρήση ως. Επιλέξτε το λόγο για τον οποίο θέλετε να χρησιμοποιήσετε το αρχείο.

Για να μετακινήσετε ένα αρχείο σε ένα φάκελο

- 1 ► Διαχειρ.αρχείων και ανοίξτε ένα φάκελο.
- 2 Πηγαίνετε σε ένα αρχείο, για παράδειγμα, σε μια εικόνα που θέλετε να μετακινήσετε ► Πρόσθετ. ► Διαχ. αρχείου ► Μετακ. > φάκελο.
- 3 Επιλέξτε το φάκελο στον οποίο θέλετε να μετακινήσετε το αρχείο ή επιλέξτε Νέος φάκελος και ονομάστε το φάκελο ► OK.

Για να δημιουργήσετε έναν υποφάκελο

- 1 ► Διαχειρ.αρχείων και ανοίξτε ένα φάκελο.
- 2 ► Πρόσθετ. ► Νέος φάκελος και εισάγετε ένα όνομα για το φάκελο.
- 3 ► OK για να αποθηκεύσετε το φάκελο.

Για να επιλέξετε περισσότερα από ένα αρχεία

- 1 ► Διαχειρ.αρχείων και επιλέξτε ένα αρχείο ► Πρόσθετ. ► Μαρκάρισμα ► Μαρκάρ.πολλών.
- 2 Μετακινηθείτε και επιλέξτε περισσότερα αρχεία πιέζοντας Μαρκάρ. ή Ξεμαρκ.

Για να επιλέξετε όλα τα αρχεία σε ένα φάκελο

- Διαχειρ.αρχείων κι επιλέξτε ένα αρχείο ► Πρόσθετ. ► Μαρκάρισμα πιέστε Μαρκ.όλ. ή Ξεμαρκ.όλ. για να αναιρέσετε την επιλογή.

Για να μετακινήσετε ή να αντιγράψετε αρχεία σε έναν υπολογιστή

- ➔ 85 Μεταφορά αρχείων με χρήση Bluetooth.
➔ 86 Το καλώδιο USB.

Πληροφορίες αρχείων

Ορισμένα αντικείμενα που “κατεβάζετε” ή λαμβάνετε χρησιμοποιώντας μία από τις μεθόδους μεταφοράς, μπορεί να διαθέτουν προστασία πνευματικών δικαιωμάτων. Εάν ένα αρχείο προστατεύεται, ίσως να μην μπορέσετε να το αντιγράψετε ή να το στείλετε. Μπορείτε να επιλέξετε να γίνει εμφάνιση πληροφοριών για το αρχείο.

Κλήσεις

Κλήσεις, κλήσεις βίντεο, επαφές, φωνητική λειτουργία και επιλογές κλήσεων.

Πραγματοποίηση κλήσεων

Για να είστε σε θέση να λάβετε και να πραγματοποιήσετε κλήσεις, πρέπει να έχετε ενεργοποιήσει το τηλέφωνό σας και να βρίσκεστε εντός της εμβέλειας κάποιου δικτύου.

➡ *8 Ενεργοποίηση του τηλεφώνου και πραγματοποίηση κλήσεων.*

Για να πραγματοποιήσετε μια κλήση βίντεο,

➡ *24 Κλήση βίντεο.*



Δίκτυα

Όταν ενεργοποιείτε το τηλέφωνό σας, αυτό αναζητά αυτόματα το οικείο σας δίκτυο, εφ' όσον βρίσκεστε εντός της εμβέλειας αυτού του δικτύου.

Εάν βρίσκεστε εκτός εμβέλειας αυτού του δικτύου, μπορείτε να χρησιμοποιήσετε ένα άλλο δίκτυο δεδομένου ότι ο λειτουργός του δικτύου σας έχει μια συμφωνία που σας επιτρέπει να κάνετε κάτι τέτοιο. Αυτό ονομάζεται περιαγωγή.

Μπορείτε να επιλέξετε το δίκτυο που θέλετε να χρησιμοποιείτε ή μπορείτε να προσθέσετε ένα δίκτυο στη λίστα των προτιμητέων δικτύων σας. Επίσης, μπορείτε να αλλάξετε τη σειρά με την οποία

Κλήσεις



επιλέγονται τα δίκτυα κατά την αυτόματη αναζήτηση. Για όλες αυτές τις επιλογές ► Ρυθμίσεις ► η καρτέλα Συνδεσιμότητα ► Δίκτυα κιν.τηλεφ. Χρησιμοποιήστε τα πλήκτρα  ή  για να μετακινηθείτε μεταξύ των καρτελών.

Για να πραγματοποιήσετε μια κλήση

- 1 Εισάγετε τον αριθμό τηλεφώνου (με το διεθνές πρόθεμα χώρας και τον κωδικό περιοχής, εάν χρειάζεται).
- 2 ► Κλήση για να πραγματοποιήσετε μια κλήση ομιλίας ή πιέστε  για να πραγματοποιήσετε μια κλήση βίντεο.
► Πρόσθετ. για να εμφανίσετε διάφορες επιλογές.
- 3 ► Τερματ. για να τερματίσετε την κλήση.

 Μπορείτε να καλείτε αριθμούς από τις επαφές σας και τη λίστα κλήσεων, ► 27 Επαφές και ► 32 Λίστα κλήσεων. Επίσης, μπορείτε να πραγματοποιήσετε κλήσεις χρησιμοποιώντας τη φωνή σας, ► 34 Φωνητική λειτουργία.

Για να αλλάξετε την ένταση του ακουστικού



Πιέστε  ή  για να αυξήσετε ή να μειώσετε την ένταση του ακουστικού κατά τη διάρκεια μιας κλήσης.

Για να χρησιμοποιήσετε το μεγάφωνο κατά τη διάρκεια μίας κλήσης ομιλίας

- 1 ► Πρόσθετ. ► Ενεργοπ. μεγαφ. για να ενεργοποιήσετε το μεγάφωνο.
- 2 ► Πρόσθετ. ► Απενεργ. μεγαφ. για να απενεργοποιήσετε το μεγάφωνο.

 Μην κρατάτε το τηλέφωνο κοντά στο αυτί σας όταν χρησιμοποιείτε το μεγάφωνο. Μπορεί να προκληθούν βλάβες στην ακοή σας.

Για να απενεργοποιήσετε το μικρόφωνο

- 1 Πιέστε και κρατήστε πιεσμένο .
- 2 Για να συνεχίσετε τη συνομιλία πιέστε και κρατήστε πιεσμένο το  και πάλι.

Λήψη κλήσεων

Όταν λαμβάνετε μια κλήση, το τηλέφωνο κουδουνίζει και εμφανίζεται ο αριθμός του καλούντος (εάν η συνδρομή σας περιλαμβάνει την υπηρεσία Αναγνώρισης Κλήσεων και ο αριθμός καλούντος δεν είναι περιορισμένος).

Εάν ο αριθμός βρίσκεται στις επαφές σας, τότε στην οθόνη εμφανίζεται το όνομα, ο αριθμός και η φωτογραφία (εάν έχει γίνει αντιστοίχιση) του καλούντος. Εάν ο αριθμός είναι περιορισμένος (απόκρυψη αριθμού), στην οθόνη του τηλεφώνου εμφανίζεται το μήνυμα Περιορισμένη.

Για να απαντήσετε μια κλήση

▶ Απάντησ.

Για να απορρίψετε μια κλήση





▶ Απασχολ ή πιέστε γρήγορα δύο φορές ένα από τα κουμπιά έντασης.

Αναπάντητες κλήσεις

Εάν δεν απαντήσατε μια κλήση και εάν η επιλογή **Νέα συμβάντα** έχει την τιμή **Μενού δραστηρ**, η αναπάντητη κλήση εμφανίζεται στο **Μενού δραστηρ**. ▶ **Κλήση** για να καλέσετε τον αριθμό της αναπάντητης κλήσης.

Εάν η επιλογή **Νέα συμβάντα** έχει την τιμή **Αναδυόμενο πλ.**, εμφανίζεται το μήνυμα **Αναπάντητες κλήσεις**, υποδηλώνοντας τον αριθμό αναπάντητων κλήσεων. Για να εμφανίσετε τις αναπάντητες κλήσεις στη λίστα κλήσεων ▶ **Ναι**. Εάν θέλετε να εμφανίσετε τις αναπάντητες κλήσεις αργότερα ▶ **Όχι**.

Για να ελέγξετε τις αναπάντητες κλήσεις σας

- 1 Από την αναμονή ▶ **Κλήσεις** ▶ η καρτέλα **Αναπάντητες**. Χρησιμοποιήστε τα πλήκτρα  ή  για να μετακινηθείτε μεταξύ των καρτελών.
- 2 Χρησιμοποιήστε τα πλήκτρα  ή  για να μετακινηθείτε σε έναν αριθμό και επιλέξτε ▶ **Κλήση** για να καλέσετε έναν αριθμό.

Αυτόματη επανάκληση**Για να κάνετε επανάκληση ενός αριθμού**

Εάν η σύνδεση της κλήσης απέτυχε και στην οθόνη του τηλεφώνου εμφανιστεί το μήνυμα **Επανάληψη**; ▶ **Ναι**.



Μην κρατάτε το τηλέφωνο κοντά στο αυτί σας ενώ περιμένετε να συνδεθεί η κλήση. Όταν η κλήση συνδεθεί, το τηλέφωνο παράγει ένα δυνατό ήχο.

Το τηλέφωνό σας ξανακαλεί αυτόματα τον αριθμό μέχρι 10 φορές ή μέχρι να:

- Συνδεθεί η κλήση
- Πιέσετε **Ακύρωση**
- Λάβετε μια κλήση

Η αυτόματη επανάκληση δεν είναι διαθέσιμη για κλήσεις δεδομένων.

Πραγματοποίηση διεθνών κλήσεων

Όταν πραγματοποιείτε μια διεθνή κλήση, το σύμβολο + αντικαθιστά το πρόθεμα διεθνών κλήσεων της χώρας από την οποία καλείτε. Μπορείτε να πραγματοποιήσετε μια κλήση από το εξωτερικό χρησιμοποιώντας άλλο δίκτυο, με την προϋπόθεση ότι ο λειτουργός του δικτύου σας είναι συμβεβλημένος με αυτό το δίκτυο.

Για να πραγματοποιήσετε διεθνείς κλήσεις

- 1 Πιέστε παρατεταμένα  μέχρι να εμφανιστεί στην οθόνη το σύμβολο +.
- 2 Εισάγετε τον κωδικό χώρας, τον κωδικό περιοχής (χωρίς μηδέν μπροστά) και τον αριθμό τηλεφώνου ► Κλήση.

Κλήσεις έκτακτης ανάγκης

Το τηλέφωνό σας υποστηρίζει τους διεθνείς αριθμούς έκτακτης ανάγκης, 112 και 911. Αυτό σημαίνει ότι αυτοί οι αριθμοί μπορούν συνήθως να χρησιμοποιηθούν για την πραγματοποίηση μίας κλήσης έκτακτης ανάγκης σε οποιαδήποτε χώρα, με ή χωρίς την κάρτα SIM, με την προϋπόθεση ότι βρίσκεστε εντός της εμβέλειας ενός δικτύου GSM ή 3G (UMTS).



Σε κάποιες χώρες, μπορεί να προωθείται η χρήση διαφορετικών αριθμών έκτακτης ανάγκης. Ως εκ τούτου, ο λειτουργός του δικτύου σας θα πρέπει να έχει αποθηκεύσει τοπικούς αριθμούς έκτακτης ανάγκης στην κάρτα SIM.

Για να πραγματοποιήσετε μία κλήση έκτακτης ανάγκης

Πληκτρολογήστε, για παράδειγμα, 112 (το διεθνή αριθμό έκτακτης ανάγκης) ► Κλήση.

Για να εμφανίσετε τους αριθμούς έκτακτης ανάγκης που ισχύουν στην περιοχή σας

► Επαφές ► Επιλογές ► Ειδικοί αριθμοί
► Αριθμοί SOS.

Κλήση βίντεο

Με την κλήση βίντεο, μπορείτε να βλέπετε στην οθόνη το πρόσωπο με το οποίο συνομιλείτε.

Πριν ξεκινήσετε

Για να κάνετε μια κλήση βίντεο, τόσο εσείς όσο και το άτομο το οποίο καλείτε χρειάζεστε μια συνδρομή η οποία να υποστηρίζει την υπηρεσία 3G (UMTS), όπως και χρειάζεται να είστε εντός



εμβέλειας ενός δικτύου 3G (UMTS). Η υπηρεσία 3G (UMTS) είναι διαθέσιμη όταν το εικονίδιο 3G εμφανίζεται στη γραμμή κατάστασης.

Λειτουργία επίδειξης κλήσης βίντεο

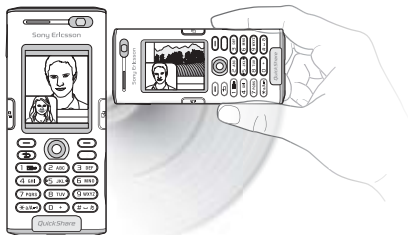

Μπορείτε να χρησιμοποιήσετε τις λειτουργίες κλήσης βίντεο χωρίς να πραγματοποιήσετε κλήσεις εάν, για παράδειγμα, θέλετε να προετοιμάσετε το οπτικό πεδίο και να ελέγξετε πώς εμφανίζεται πριν καλέσετε. Πιέστε . Στη λειτουργία επίδειξης, διατίθενται οι περισσότερες λειτουργίες κλήσης βίντεο.

Για να πραγματοποιήσετε μια κλήση βίντεο





- 1 Πιέστε  όταν η υπηρεσία 3G (UMTS) είναι διαθέσιμη.
- 2 Εισάγετε τον αριθμό τηλεφώνου και πιέστε **Κλήση**. Για να ανακτήσετε έναν αριθμό τηλεφώνου από τις επαφές σας ► **Κλήση...**
► **Επαφές** και μετακινηθείτε στον αριθμό τηλεφώνου που θέλετε να καλέσετε ► **Κλήση** ή πιέστε .
- 3 Πιέστε **Κάμερα** ή ανοίξτε το κάλυμμα του φακού για να αλλάξετε κάμερα από την μπροστινή στην πίσω κάμερα. Κρατήστε το τηλέφωνο οριζόντια, ώστε το άτομο με το οποίο συνομιλείτε να βλέπει την εικόνα υπό σωστή γωνία.

Για να ρυθμίσετε τη φωτεινότητα του εξερχόμενου βίντεο

Πιέστε  για να μειώσετε τη φωτεινότητα ή  για να αυξήσετε τη φωτεινότητα της εικόνας του εξερχόμενου βίντεο.

Για να κάνετε μεγέθυνση ή σμίκρυνση στο εξερχόμενο βίντεο

Πιέστε  για να κάνετε μεγέθυνση στο εξερχόμενο βίντεο και πιέστε  για σμίκρυνση.

Για να αποδεχτείτε μια εισερχόμενη κλήση βίντεο

Πιέστε **Απάντηση**.

Για να τερματίσετε μια κλήση βίντεο

Κατά τη διάρκεια μιας κλήσης βίντεο που βρίσκεται σε εξέλιξη, πιέστε **Τερματ.**

Επιλογές κλήσης βίντεο

Πιέστε **☉** για προβολή όταν χρησιμοποιείτε την μπροστινή κάμερα και επιλέξτε από τις παρακάτω επιλογές:

- **Διακοπή κάμερ./Εναρξη κάμερας** – απενεργοποίηση και ενεργοποίηση της εξερχόμενης βιντεοκάμερας. Όταν η κάμερα είναι ανενεργή, εμφανίζεται μια εναλλακτική εικόνα.
- **Απενεργ. μεγαφ./Ενεργοπ. μεγαφ.** – απενεργοποίηση και ενεργοποίηση του εισερχόμενου ήχου κατά τη διάρκεια μιας κλήσης βίντεο.
- **Σίγαση μικροφ./Ενεργοπ. μικροφ.** – απενεργοποίηση και ενεργοποίηση του μικροφώνου κατά τη διάρκεια μιας κλήσης βίντεο (αυτή η επιλογή είναι διαθέσιμη κατά τη διάρκεια των κλήσεων).
- **Εναλλ. εικόνων** – εναλλαγή μεταξύ εμφάνισης του εισερχόμενου και του εξερχόμενου βίντεο σε προβολή πλήρους οθόνης.
- **Απόκρ. μικρ. εικ./Εμφάν. μικρ. εικ.** – επιλέξτε εάν θέλετε να αποκρύπτεται ή να εμφανίζεται ή μικρή εικόνα.

- **Νυχτερινή λήψη** – χρησιμοποιείται όταν οι συνθήκες φωτισμού είναι κακές. Αυτή η ρύθμιση επηρεάζει το εξερχόμενο βίντεο.
- **Προηγμένες** – για να εμφανίσετε και να επιλέξετε τις παρακάτω επιλογές:
 - **Εναλλ. εικόνα** – αυτή η εικόνα θα εμφανίζεται στον άλλο συνομιλητή όταν έχετε απενεργοποιήσει την κάμερα.
 - **Λειπ. απάντησ.** – επιλέξτε εάν η μπροστινή κάμερα θα είναι ενεργή ή ανενεργή όταν απαντάτε μια κλήση βίντεο. Εάν απαντήσετε με την μπροστινή κάμερα απενεργοποιημένη, μπορείτε εύκολα να την ενεργοποιήσετε πιέζοντας 'Camera'.
 - **Ποιότ. κάμερας** – επιλέξτε την ποιότητα εικόνας που θα χρησιμοποιηθεί για το εξερχόμενο βίντεο. Αυτή η ρύθμιση θα τεθεί σε ισχύ στην επόμενη κλήση και όχι κατά την τρέχουσα κλήση.
 - **Κατοπτρ. είδωλο** – θα βλέπετε την κατοπτρική εικόνα του εξερχόμενου βίντεο. Εάν ενεργοποιήσετε τη λειτουργία κατοπτρικής εικόνας, θα βλέπετε τον εαυτό σας όπως σε έναν καθρέπτη. Ο συνομιλητής σας θα βλέπει την εικόνα χωρίς κατοπτρισμό.

- **Επαφές** – επιλέξτε να εμφανίσετε μια επαφή κατά τη διάρκεια μιας τρέχουσας κλήσης – αυτό μπορεί να αποδειχθεί χρήσιμο, για παράδειγμα, όταν θέλετε να ελέγξετε τον αριθμό ή τη διεύθυνση e-mail μιας επαφής (αυτή η επιλογή εμφανίζεται κατά τη διάρκεια των κλήσεων).
- **Μεταφορά ήχου** – μεταφέρετε τον ήχο προς και από μια συσκευή handsfree χρησιμοποιώντας Bluetooth.
- **Κλιπ επίδειξης** – ενεργοποιήστε ή απενεργοποιήστε το κλιπ επίδειξης.

Επαφές

Μπορείτε να αποθηκεύσετε τις πληροφορίες επικοινωνίας σας στη μνήμη του τηλεφώνου με τη μορφή επαφών ή στην κάρτα SIM ως ονόματα και αριθμούς. Μπορείτε να επιλέξετε ποιες πληροφορίες επαφών – **Επαφές τηλεφ.**

ή **Επαφές SIM** – θα εμφανίζεται ως προεπιλογή.

Για χρήσιμες πληροφορίες και ρυθμίσεις

► **Επαφές** ► **Επιλογές**.

Προεπιλεγμένη επαφή

Εάν επιλέξετε να χρησιμοποιούνται οι **Επαφές τηλεφ.** ως προεπιλογή, οι επαφές σας θα εμφανίζουν όλες τις πληροφορίες που βρίσκονται

αποθηκευμένες στις **Επαφές**. Εάν επιλέξετε να χρησιμοποιούνται οι **Επαφές SIM** ως προεπιλογή, οι επαφές θα εμφανίζουν μόνο τα ονόματα και τους αριθμούς που βρίσκονται αποθηκευμένοι στην κάρτα SIM.

Για να επιλέξετε προεπιλεγμένες επαφές

- 1 ► **Επαφές** ► **Επιλογές** ► **Προηγμένες**
► **Προεπιλ. επαφές**.
- 2 **Επιλέξτε Επαφές τηλεφ. ή Επαφές SIM.**

Επαφές

Οι Επαφές είναι ένα είδος βιβλίου διευθύνσεων, στο οποίο μπορείτε να αποθηκεύσετε ονόματα, αριθμούς τηλεφώνου και διευθύνσεις email. Ακόμη, στις επαφές μπορείτε να προσθέσετε εικόνες, ήχους κλήσης και προσωπικές πληροφορίες, όπως γενέθλια, email, διευθύνσεις Web και ταχυδρομικές διευθύνσεις.

Όταν προσθέτετε πληροφορίες σε μια επαφή, αυτές οι πληροφορίες οργανώνονται σε πέντε καρτέλες.

Για να προσθέσετε μία επαφή τηλεφώνου

- 1 ► **Επαφές** ► **Νέα επαφή** ► **Προσθήκ.**
- 2 **Εισάγετε απευθείας το όνομα ή πιάστε Προσθήκ και εισάγετε το όνομα** ► **OK.**

Κλήσεις

- 3 Εισάγετε απευθείας τον αριθμό ή πιέστε Προσθήκ και εισάγετε τον αριθμό ► OK.
- 4 Επιλέξτε τον τύπο του αριθμού.
- 5 Μετακινηθείτε ανάμεσα στις καρτέλες χρησιμοποιώντας τα πλήκτρα ☺ και ☻. Επιλέξτε τα πεδία για να εισάγετε περισσότερες πληροφορίες. Για να εισάγετε σύμβολα, για παράδειγμα το @ σε μία διεύθυνση e-mail ► Σύμβολα κι επιλέξτε ένα σύμβολο ► Εισαγ.
- 6 Αφού εισάγετε τις πληροφορίες ► Αποθήκ.

Επαφές SIM

Στην κάρτα σας SIM, μπορείτε να αποθηκεύσετε καταχωρήσεις υπό μορφή ονόματος μαζί με ένα μόνο αριθμό. Ο αριθμός των καταχωρήσεων που μπορείτε να αποθηκεύσετε εξαρτάται από το διαθέσιμο χώρο μνήμης της κάρτας SIM, βλέπε Επαφές ► Επιλογές ► Προηγμένες ► Κατάστ. μνήμης.



Επικοινωνήστε με το λειτουργό του δικτύου σας για περισσότερες πληροφορίες.

Για να προσθέσετε μια επαφή SIM

Εάν οι προεπιλεγμένες επαφές είναι οι επαφές SIM, ακολουθήστε τα ίδια βήματα όπως και για την προσθήκη μιας επαφής τηλεφώνου. Στις επαφές SIM, μπορείτε να προσθέσετε μόνο ονόματα και αριθμούς.

Αποθήκευση πάντα στην κάρτα SIM

Μπορείτε να ρυθμίσετε το τηλέφωνό σας να αποθηκεύει καταχωρήσεις αυτόματα στην κάρτα SIM. Με αυτή τη ρύθμιση, τα ονόματα και οι αριθμοί τηλεφώνου που προσθέτετε ή επεξεργάζεστε στις επαφές του τηλεφώνου σας, στη μνήμη του τηλεφώνου, θα αποθηκεύονται και στην κάρτα SIM. Το πλήθος των αριθμών τηλεφώνου που μπορούν να αποθηκευτούν, εξαρτάται από τον τύπο της κάρτας SIM.

Για να αποθηκεύσετε αυτόματα ονόματα και αριθμούς στην κάρτα SIM

- 1 ► Επαφές ► Επιλογές ► Προηγμένες ► Αυτόμ.αποθ. > SIM.
- 2 Επιλέξτε Ενεργό.

Έλεγχος της μνήμης

Με τη λειτουργία κατάστασης μνήμης, μπορείτε να ελέγχετε πόσες θέσεις έχουν απομείνει στη μνήμη του τηλεφώνου και στη μνήμη της κάρτας SIM.

Εάν η μνήμη είναι πλήρης, πρέπει να διαγράψετε κάποιες επαφές για να μπορέσετε να προσθέσετε νέες επαφές, ► 30 Για να διαγράψετε μία επαφή.





Για να ελέγξετε τη μνήμη

- ▶ Επαφές ▶ Επιλογές ▶ Προηγμένες
- ▶ Κατάστ. μνήμης.

Εικόνες και προσωπικοί ήχοι κλήσης

Μπορείτε να προσθέσετε μια εικόνα και έναν προσωπικό ήχο κλήσης σε μια επαφή τηλεφώνου. Όταν το πρόσωπο που αντιστοιχεί σ' αυτήν την επαφή σας καλέσει, η συγκεκριμένη εικόνα εμφανίζεται στην οθόνη (με την προϋπόθεση ότι η συνδρομή σας υποστηρίζει την Υπηρεσία Αναγνώρισης Εισερχόμενης Κλήσης) και αναπαράγεται ο συγκεκριμένος ήχος κλήσης.

Για να προσθέσετε μια εικόνα ή έναν ήχο κλήσης σε μια επαφή τηλεφώνου

- 1 ▶ Επαφές και επιλέξτε την επαφή στην οποία θέλετε να προσθέσετε μια εικόνα ή έναν ήχο κλήσης ▶ Πρόσθετ. ▶ Επεξ. επαφής.
- 2 Χρησιμοποιήστε τα πλήκτρα , ,  και  για να μετακινηθείτε στην αντίστοιχη καρτέλα. ▶ Εικόνα: ή Ήχος κλήσης ▶ Προσθήκ.
- 3 Επιλέξτε μια εικόνα ή έναν ήχο. ▶ Αποθήκ. για να αποθηκεύσετε την επαφή.



Κλήση επαφών

Μπορείτε να καλέσετε έναν από τους αριθμούς που έχετε αποθηκεύσει για μία από τις επαφές σας ή έναν αριθμό της κάρτας σας SIM.

Εάν οι προεπιλεγμένες επαφές είναι οι επαφές τηλεφώνου, μπορείτε να επιλέξετε να πραγματοποιείτε κλήσεις τόσο από τις επαφές όσο και από την κάρτα SIM.

Εάν οι προεπιλεγμένες επαφές είναι οι επαφές SIM, τότε μπορείτε να καλείτε μόνο τους αριθμούς της κάρτας SIM.

Για να καλέσετε μία επαφή τηλεφώνου

- 1 ▶ Επαφές. Πηγαίνετε στην επαφή, ή εισάγετε το πρώτο γράμμα ή γράμματα της επαφής που θέλετε να καλέσετε.
- 2 Όταν "φωτιστεί" η επαφή, πιάστε  ή  για να επιλέξετε έναν αριθμό ▶ Κλήση. Για να πραγματοποιήσετε μια κλήση βίντεο, πιάστε  όταν "φωτιστεί" η επαφή.

Για να καλέσετε μία επαφή της κάρτας SIM

- 1 ► **Επαφές.** Εάν έχουν προεπιλεγεί οι επαφές της κάρτας SIM, επιλέξτε το όνομα και τον αριθμό που θέλετε να καλέσετε από τη λίστα ► **Κλήση.**
- 2 Εάν έχουν προεπιλεγεί οι επαφές τηλεφώνου ► **Επαφές ► Επιλογές ► Επαφές SIM** κι επιλέξτε το όνομα και τον αριθμό που θέλετε να καλέσετε από τη λίστα ► **Κλήση.**

Ερώτηση προσθήκης

Όταν τερματίζετε μια κλήση ή λαμβάνετε ένα μήνυμα, το τηλέφωνο μπορεί να σας ζητήσει να προσθέσετε έναν αριθμό τηλεφώνου ή μια διεύθυνση e-mail στις επαφές σας.





Για να ενεργοποιήσετε την ερώτηση προσθήκης

- Επαφές ► Επιλογές ► Προηγμένες
- Ερώτ. προσθήκης ► Ενεργό.

Ενημέρωση επαφών

Μπορείτε εύκολα να ενημερώνετε και να επεξεργάζεστε οποιαδήποτε πληροφορία των επαφών σας.

Για να επεξεργαστείτε μία επαφή τηλεφώνου

- 1 ► **Επαφές** κι επιλέξτε μια επαφή ► **Πρόσθετ.** ► **Επεξ. επαφής.**
- 2 Χρησιμοποιήστε τα πλήκτρα , ,  και  για να μετακινηθείτε στην αντίστοιχη καρτέλα και να επεξεργαστείτε τις πληροφορίες που θέλετε ► **Αποθήκ.**

Για να επεξεργαστείτε μία επαφή SIM

- 1 Εάν έχουν προεπιλεγεί οι επαφές της κάρτας SIM ► **Επαφές** κι επιλέξτε το όνομα και τον αριθμό που θέλετε να επεξεργαστείτε. Εάν έχουν προεπιλεγεί οι επαφές τηλεφώνου ► **Επαφές ► Επιλογές ► Επαφές SIM.** Επιλέξτε το όνομα και τον αριθμό που θέλετε να επεξεργαστείτε.
- 2 ► **Πρόσθετ.** ► **Επεξεργασία** κι επεξεργαστείτε το όνομα και τον αριθμό.

Για να διαγράψετε μία επαφή

- **Επαφές** και πηγαίνετε στην επαφή που θέλετε να διαγράψετε, πιάστε .

Για να διαγράψετε όλες τις επαφές

- 1 ▶ Επαφές ▶ Επιλογές ▶ Προηγμένες
▶ Διαγραφή όλων.
- 2 ▶ Ναι και εισάγετε τον κωδικό κλειδώματος τηλεφώνου ▶ ΟΚ. Ο προεπιλεγμένος κωδικός κλειδώματος τηλεφώνου είναι 0000. Τα ονόματα και οι αριθμοί που βρίσκονται αποθηκευμένοι στην κάρτα SIM δε διαγράφονται.

Προεπιλεγμένα στοιχεία επαφών τηλεφώνου

Ένα προεπιλεγμένο στοιχείο εμφανίζεται στην πρώτη θέση μιας επαφής τηλεφώνου κι επομένως είναι ταχύτερη η πρόσβαση σε αυτό. Μπορείτε να ορίσετε το προεπιλεγμένο στοιχείο – αριθμός τηλεφώνου, διεύθυνση e-mail ή διεύθυνση Web – που θα εμφανίζεται πρώτο σε κάθε επαφή. Εάν δεν ορίσετε το δικό σας προεπιλεγμένο στοιχείο, τότε ορίζεται αυτόματα ο αριθμός κινητού τηλεφώνου ως προεπιλεγμένο στοιχείο.

Για να ορίσετε το προεπιλεγμένο στοιχείο μιας επαφής

- 1 ▶ Επαφές και μετακινηθείτε σε μια επαφή
▶ Πρόσθετ. ▶ Προεπ. αριθμός.
- 2 Επιλέξτε τον αριθμό τηλεφώνου, τη διεύθυνση email ή τη διεύθυνση Web που θέλετε να είναι το προεπιλεγμένο στοιχείο της επαφής.

Αποστολή επαφών

Μπορείτε να στείλετε επαφές χρησιμοποιώντας μία από τις διαθέσιμες μεθόδους μεταφοράς.

Για να στείλετε μία επαφή

- ▶ Επαφές κι επιλέξτε μια επαφή ▶ Πρόσθετ.
- ▶ Αποστ. επαφής κι επιλέξτε μια μέθοδο αποστολής.

Για να στείλετε όλες τις επαφές

- ▶ Επαφές ▶ Επιλογές ▶ Προηγμένες
- ▶ Αποστολή όλων κι επιλέξτε μία μέθοδο αποστολής.

Συγχρονισμός επαφών

Μπορείτε να δημιουργήσετε αντίγραφα ασφαλείας (back up) και να συγχρονίσετε τις επαφές σας με μία εφαρμογή ευρετηρίου στο διαδίκτυο.

Για περισσότερες πληροφορίες, συμβουλευθείτε τον παροχέα υπηρεσιών σας. Μπορείτε επίσης να συγχρονίσετε τις επαφές σας με μια εφαρμογή υπολογιστή, ➡ 79 Συγχρονισμός.

Κλήσεις

Για να συγχρονίσετε τις επαφές από απόσταση

- 1 ▶ Επαφές ▶ Επιλογές ▶ Συγχρ. επαφών.
- 2 Εάν έχετε περισσότερους από ένα λογαριασμούς, επιλέξτε το λογαριασμό που θέλετε να χρησιμοποιήσετε ▶ **Επιλογή**. Εάν δεν έχετε εγκατεστημένο λογαριασμό στο τηλέφωνο,  80 Για να εισάγετε τις ρυθμίσεις απομακρυσμένου συγχρονισμού.

Αντιγραφή επαφών

Μπορείτε να αντιγράψετε ονόματα και αριθμούς μεταξύ των επαφών του τηλεφώνου σας και των επαφών της κάρτας SIM. Επιλέξτε εάν θέλετε να αντιγραφούν όλοι οι αριθμοί ή ένας μόνο αριθμός.

 Όταν επιλέγετε να αντιγράψετε όλες τις επαφές από το τηλέφωνο στην κάρτα SIM, όλες οι πληροφορίες που υπάρχουν στην κάρτα SIM αντικαθίστανται.

Για να αντιγράψετε ονόματα και αριθμούς στην κάρτα SIM

- 1 ▶ Επαφές ▶ Επιλογές ▶ Προηγμένες ▶ Αντιγρ. στη SIM.
- 2 Επιλέξτε **Αντιγραφή όλων** ή **Αντιγρ. αριθμού**.





Για να αντιγράψετε ονόματα και αριθμούς στις επαφές τηλεφώνου

- 1 ▶ Επαφές ▶ Επιλογές ▶ Προηγμένες ▶ Αντιγρ. απο SIM.
- 2 Επιλέξτε **Αντιγραφή όλων** ή **Αντιγρ. αριθμού**.

Λίστα κλήσεων

Οι αριθμοί τηλεφώνου των πρόσφατων κλήσεων αποθηκεύονται στη λίστα κλήσεων. Οι εξερχόμενες, οι εισερχόμενες και οι αναπάντητες κλήσεις εμφανίζονται σε ξεχωριστές καρτέλες.

Για να καλέσετε έναν αριθμό από τη λίστα κλήσεων

- 1 ▶ Κλήσεις από την κατάσταση αναμονής και επιλέξτε μια καρτέλα.
- 2 Χρησιμοποιήστε τα πλήκτρα , ,  και  για να μετακινηθείτε στο όνομα ή τον αριθμό που θέλετε να καλέσετε ▶ **Κλήση** ή πιέστε  για να πραγματοποιήσετε μια κλήση βίντεο.

Για να προσθέσετε έναν αριθμό από τη λίστα κλήσεων στις επαφές

- 1 ► Κλήσεις από την κατάσταση αναμονής και επιλέξτε μια καρτέλα.
- 2 Πηγαίνατε στον αριθμό που θέλετε να προσθέσετε ► Πρόσθετ. ► Αποθ. αριθμού.
- 3 ► Νέα επαφή για να δημιουργήσετε μια νέα επαφή ή επιλέξτε μια υφιστάμενη επαφή για να της προσθέσετε έναν αριθμό.

Για να διαγράψετε το περιεχόμενο της λίστας κλήσεων

- Κλήσεις ► η καρτέλα Όλες ► Πρόσθετ.
- Διαγραφή όλων.

Ταχεία κλήση

Μπορείτε να αποθηκεύσετε τους αριθμούς τηλεφώνου, στους οποίους θέλετε να έχετε εύκολη πρόσβαση, στις θέσεις 1 – 9 της κάρτας SIM.

Για να πραγματοποιήσετε ταχεία κλήση

Από την κατάσταση αναμονής, εισάγετε τον αριθμό θέσης και ► Κλήση.

Για να ορίσετε ή να αντικαταστήσετε αριθμούς ταχείας κλήσης

- 1 ► Επαφές ► Επιλογές ► Ταχεία κλήση.
- 2 Πηγαίνατε στη θέση της λίστας ► Προσθήκη ► Αντικατ.
- 3 Επιλέξτε μια υφιστάμενη επαφή για να της προσθέσετε τον αριθμό θέσης.

Τηλεφωνητής

Εάν η συνδρομή σας περιλαμβάνει υπηρεσία τηλεφωνητή, οι καλούντες μπορούν να αφήσουν ένα μήνυμα στον τηλεφωνητή σας όταν δεν είστε σε θέση να απαντήσετε μια κλήση.

Κλήση της υπηρεσίας τηλεφωνητή σας

Μπορείτε να καλέσετε εύκολα την υπηρεσία τηλεφωνητή πιέζοντας παρατεταμένα **(1)**. Εάν δεν έχετε ορίσει ακόμη τον αριθμό της υπηρεσίας τηλεφωνητή σας, θα ερωτηθείτε εάν θέλετε να εισάγετε τον αριθμό. ► Ναι για να εισάγετε τον αριθμό. Ο αριθμός σας παρέχεται από το λειτουργό του δικτύου σας.

Για να εισάγετε τον αριθμό της υπηρεσίας τηλεφωνητή σας

- Μηνύματα ► Ρυθμίσεις ► Αριθμ. τηλεφ/τή.

Φωνητική λειτουργία

Με το τηλέφωνό σας, μπορείτε να χρησιμοποιήσετε τη φωνή σας για:

- Φωνητική κλήση – καλέστε κάποιον λέγοντας το όνομά του.
- Ενεργοποίηση της φωνητικής λειτουργίας λέγοντας μία "μαγική λέξη".
- Απάντηση και απόρριψη κλήσεων με τη φωνή σας όταν χρησιμοποιείτε κιτ ανοικτής συνομιλίας (handsfree).



Φωνητικές εντολές μπορούν να αποθηκευτούν μόνο στην εσωτερική μνήμη του τηλεφώνου και όχι στην κάρτα SIM. Κατά την ηχογράφιση, βεβαιωθείτε ότι βρίσκεστε σε ήσυχο περιβάλλον και προσπαθήστε να χρησιμοποιήσετε ονόματα που να διακρίνονται εύκολα το ένα από το άλλο, ➡ 37 Συμβουλές κατά την ηχογράφιση και τη χρήση των φωνητικών εντολών.

Φωνητική κλήση

Μπορείτε να πραγματοποιήσετε φωνητική κλήση λέγοντας μια προηχογραφημένη φωνητική εντολή. Ξεκινήστε τη φωνητική κλήση από την κατάσταση αναμονής, χρησιμοποιώντας το τηλέφωνο, ένα φορητό handsfree, ένα Bluetooth ακουστικό ή λέγοντας τη μαγική σας λέξη.

Κατ' αρχήν, πρέπει να ενεργοποιήσετε τη λειτουργία φωνητικής κλήσης και να ηχογραφήσετε τις φωνητικές εντολές σας. Ένα εικονίδιο εμφανίζεται δίπλα από κάθε αριθμό τηλεφώνου στον οποίο έχει εκχωρηθεί φωνητική εντολή.

Για να ενεργοποιήσετε τη φωνητική κλήση και να ηχογραφήσετε ονόματα

- 1 ▶ Ρυθμίσεις ▶ η καρτέλα Γενικές
▶ Φωνητ. λειτουργ. ▶ Φωνητική κλήση
▶ Ενεργοποίηση ▶ Ναι ▶ Νέα φων. εντολή
▶ Προσθήκ κι επιλέξτε μια επαφή.
- 2 Εάν η επαφή διαθέτει περισσότερους αριθμούς χρησιμοποιήστε τα πλήκτρα  και  για να εμφανίσετε τους αριθμούς. Επιλέξτε τον αριθμό τηλεφώνου, στον οποίο θέλετε να προσθέσετε τη φωνητική εντολή. Τώρα, είστε έτοιμος να ηχογραφήσετε μια φωνητική εντολή, όπως "Γιάννης κινητό", για τον αριθμό τηλεφώνου που επιλέξατε.
- 3 Εμφανίζονται σχετικές οδηγίες. Περιμένετε να ακουστεί ο τόνος και πείτε την εντολή που θέλετε να ηχογραφήσετε. Η φωνητική εντολή αναπαράγεται.

- 4 Εάν η ηχογράφηση ακούγεται εντάξει ► **Ναι**. Σε αντίθετη περίπτωση, ► **Όχι** κι επαναλάβετε το βήμα 3.
- 5 Για να ηχογραφήσετε μια άλλη φωνητική εντολή σε άλλη επαφή ► **Νέα φων. εντολή** ► **Προσθήκη** και πάλι κι επαναλάβετε τα βήματα 2 – 4 παραπάνω.

Για να πραγματοποιήσετε μια κλήση από το τηλέφωνο

- 1 Από την κατάσταση αναμονής, πιέστε παρατεταμένα ένα από τα κουμπιά έντασης.
- 2 Περιμένετε να ακουστεί ο τόνος και πείτε το όνομα που ηχογραφήσατε προηγουμένως, για παράδειγμα, "Γιάννης κινητό". Το όνομα αναπαράγεται και η κλήση συνδέεται.

Για να πραγματοποιήσετε μια κλήση χρησιμοποιώντας handsfree

Από την κατάσταση αναμονής, πιέστε το κουμπί του handsfree ή το κουμπί του Bluetooth ακουστικού.

Όνομα καλούντος

Μπορείτε να επιλέξετε εάν θέλετε να ακούτε το ηχογραφημένο όνομα της επαφής όταν λαμβάνετε μία κλήση από αυτή την επαφή.

Για να ενεργοποιήσετε ή να απενεργοποιήσετε το όνομα καλούντος

- Ρυθμίσεις ► η καρτέλα Γενικές
- Φωνητ. λειτουργ. ► Ακρόαση ονόματ.

Η μαγική λέξη

Μπορείτε να ηχογραφήσετε μία μαγική λέξη και να την χρησιμοποιείτε ως φωνητική εντολή που θα σας επιτρέπει την πρόσβαση στη λειτουργία φωνητικής κλήσης, εξ ολοκλήρου χωρίς τη χρήση των χειριών. Αντί να πιέσετε παρατεταμένα ένα από τα κουμπιά έντασης για να πραγματοποιήσετε φωνητική κλήση, μπορείτε να πείτε τη μαγική λέξη και, στη συνέχεια, μία από τις φωνητικές εντολές που έχετε ηχογραφήσει. Η μαγική λέξη είναι ιδιαίτερα κατάλληλη, όταν χρησιμοποιείτε ένα κιτ ανοικτής συνομιλίας αυτοκινήτου (car kit).



Επιλέξτε μία μεγάλη, ασυνήθιστη λέξη ή φράση η οποία θα ξεχωρίζει εύκολα από τις ομιλίες που ακούγονται στον περιβάλλοντα χώρο.

Για να ενεργοποιήσετε και να ηχογραφήσετε τη μαγική λέξη

- 1 ▶ Ρυθμίσεις ▶ η καρτέλα Γενικές
▶ Φωνητ. λειτουργ. ▶ Μαγική λέξη
▶ Ενεργοποίηση.
- 2 Εμφανίζονται σχετικές οδηγίες. ▶ **Συνέχ.**
Περιμένετε να ακουστεί ο τόνος και πείτε τη μαγική σας λέξη.
- 3 Εμφανίζονται σχετικές οδηγίες. ▶ **Συνέχ.**
κι επιλέξτε τα περιβάλλοντα στα οποία θέλετε να ενεργοποιείται η μαγική σας λέξη. Υπάρχουν αρκετές εναλλακτικές επιλογές που μπορείτε να επιλέξετε.

Φωνητική απάντηση

Μπορείτε να απαντήσετε ή να απορρίψετε εισερχόμενες κλήσεις χρησιμοποιώντας τη φωνή σας, όταν χρησιμοποιείτε ένα φορητό handsfree ή ένα kit ανοικτής συνομιλίας αυτοκινήτου (car kit).



Μπορείτε να χρησιμοποιήσετε μόνον αρχεία MIDI, WAV, EMI ή IMY ως ήχο κλήσης με φωνητική απάντηση.

Για να ενεργοποιήσετε τη φωνητική απάντηση και να ηχογραφήσετε φωνητικές εντολές απάντησης

- 1 ▶ Ρυθμίσεις ▶ η καρτέλα Γενικές
▶ Φωνητ. λειτουργ. ▶ Φωνητ. απάντησ.
▶ Ενεργοποίηση.
- 2 Εμφανίζονται σχετικές οδηγίες. ▶ **Συνέχ.**
Περιμένετε να ακουστεί ο τόνος και πείτε "Απάντηση" ή κάποια άλλη λέξη.
Εάν η ηχογράφηση ακούγεται εντάξει ▶ **Ναι**.
Σε αντίθετη περίπτωση, ▶ **Όχι** κι επαναλάβετε το βήμα 2.
- 3 Πείτε "Απασχολημένο" ή κάποια άλλη λέξη ▶ **Ναι**.
- 4 Εμφανίζονται σχετικές οδηγίες. ▶ **Συνέχ.**
κι επιλέξτε τα περιβάλλοντα στα οποία θέλετε να ενεργοποιείται η φωνητική απάντηση.
Υπάρχουν αρκετές εναλλακτικές επιλογές που μπορείτε να επιλέξετε.

Για να απαντήσετε μια κλήση χρησιμοποιώντας φωνητικές εντολές

Όταν το τηλέφωνο κουνδούνισει, πείτε "Απάντηση". Η κλήση συνδέεται.

Για να απορρίψετε μια κλήση χρησιμοποιώντας φωνητικές εντολές

Όταν το τηλέφωνο κουδουνίζει, πείτε "Απασχολημένο". Η κλήση απορρίπτεται. Ο καλών εκτρέπεται στον τηλεφωνητή, εφόσον είναι ενεργοποιημένος, ή ακούει τόνο απασχολημένου.

Επεξεργασία των φωνητικών εντολών σας

Μπορείτε να επεξεργαστείτε όλες τις φωνητικές εντολές σας που έχετε αποθηκεύσει στις **Επαφές**. Επιλέξτε μια επαφή, της οποίας τη φωνητική εντολή θέλετε να επεξεργαστείτε ► **Πρόσθετ.** ► **Επεξ. επαφής**. Πηγαίνετε στην αντίστοιχη καρτέλα και επεξεργαστείτε τη φωνητική σας εντολή.

Για να επαναλάβετε την ηχογράφηση μίας φωνητικής εντολής

- 1 ► Ρυθμίσεις ► η καρτέλα Γενικές
► Φωνητική λειτουργία ► Φωνητική κλήση
► Επεξ. ονομάτος.
- 2 Επιλέξτε μια φωνητική εντολή ► Πρόσθετ.
► Αντικ. φων. ετικ.
- 3 Περιμένετε να ακουστεί ο τόνος και πείτε την εντολή.

Συμβουλές κατά την ηχογράφηση και τη χρήση των φωνητικών εντολών

Εάν το τηλέφωνό σας δεν μπορεί να ανιχνεύσει τη φωνητική σας εντολή, μπορεί να συμβαίνει ένα από τα ακόλουθα:

- Μιλήσατε πολύ σιγά – δοκιμάστε να μιλήσετε πιο δυνατά.
- Κρατήσατε το τηλέφωνο πολύ μακριά – κρατήστε το τηλέφωνο όπως κατά τη διάρκεια μίας κλήσης.
- Η φωνητική εντολή ήταν πολύ σύντομη – θα πρέπει να έχει διάρκεια γύρω στο ένα δευτερόλεπτο και να αποτελείται από περισσότερες από μία συλλαβές.
- Μιλήσατε πολύ αργά ή πολύ νωρίς – μιλήστε αμέσως μετά τον τόνο.
- Δεν ηχογραφήσατε τη φωνητική εντολή όταν το handsfree ήταν συνδεδεμένο – για φωνητική κλήση με handsfree, ηχογραφήστε όταν το handsfree είναι συνδεδεμένο.
- Χρησιμοποιήσατε άλλο τονισμό – χρησιμοποιήστε τον ίδιο τονισμό όπως και στην ηχογραφημένη φωνητική εντολή.



Πρωώθηση κλήσεων

Εάν δεν είστε σε θέση να απαντήσετε σε εισερχόμενες κλήσεις, μπορείτε να τις προωθήσετε σε έναν άλλο αριθμό, για παράδειγμα, στον τηλεφωνητή σας.



Όταν η λειτουργία Περιορισμοί είναι ενεργοποιημένη, μερικές επιλογές της λειτουργίας Προώθηση δεν είναι διαθέσιμες.

Μπορείτε να επιλέξετε μία από τις παρακάτω επιλογές προώθησης:

- **Πρωώθησ. πάντα** – προώθηση όλων των κλήσεων.
- **Απασχολημένος** – προώθηση κλήσεων κατά τη διάρκεια μίας συνομιλίας.
- **Εκτός δικτύου** – προώθηση κλήσεων εάν το τηλέφωνό σας είναι απενεργοποιημένο ή είστε εκτός δικτύου.
- **Αναπάντητες** – προώθηση των κλήσεων στις οποίες δεν απαντάτε εντός προκαθορισμένου χρονικού ορίου.

Για να ενεργοποιήσετε μια προώθηση κλήσεων

- 1 ▶ **Ρυθμίσεις** ▶ η καρτέλα **Κλήσεις** ▶ **Πρωώθηση**. Χρησιμοποιήστε τα πλήκτρα ή για να μετακινηθείτε μεταξύ των καρτελών.
- 2 Επιλέξτε έναν τύπο κλήσης και, κατόπιν, μία από τις επιλογές προώθησης ▶ **Ενεργοποίηση**.

- 3 Εισάγετε τον αριθμό τηλεφώνου στον οποίο θέλετε να προωθούνται οι κλήσεις σας ή πιέστε **Εύρεση** για να βρείτε την αντίστοιχη επαφή ▶ **OK**.

Για να απενεργοποιήσετε μια προώθηση κλήσεων

Πηγαίνετε στη συγκεκριμένη επιλογή προώθησης ▶ **Απενεργοποίηση**.

Για να ελέγξετε όλες τις επιλογές προώθησης

▶ **Ρυθμίσεις** ▶ η καρτέλα **Κλήσεις** ▶ **Πρωώθηση**
▶ **Έλεγχος όλων**. Χρησιμοποιήστε τα πλήκτρα ή για να μετακινηθείτε μεταξύ των καρτελών.

Περισσότερες από μία κλήσεις



Μπορείτε να χειριστείτε ταυτόχρονα περισσότερες από μια κλήσεις.

Υπηρεσία αναμονής κλήσεων

Όταν ενεργοποιηθεί αυτή η υπηρεσία, θα ακούτε τον ήχο "μπιπ" κάθε φορά που λαμβάνετε μια δεύτερη κλήση.

**Για να ενεργοποιήσετε
ή να απενεργοποιήσετε
την υπηρεσία αναμονής κλήσης**

- ▶ Ρυθμίσεις ▶ η καρτέλα Κλήσεις
- ▶ Διαχείριση κλήσ. ▶ Αναμονή κλήσης.

Χρησιμοποιήστε τα πλήκτρα  ή 
για να μετακινηθείτε μεταξύ των καρτελών.

**Για να πραγματοποιήσετε
μία δεύτερη κλήση**

- 1 ▶ Πρόσθετ. ▶ Αναμονή κλήσης για να βάλετε σε αναμονή την τρέχουσα κλήση.
- 2 Εισάγετε τον αριθμό που θέλετε να καλέσετε
▶ Πρόσθετ. ▶ Κλήση.

Λήψη μίας δεύτερης κλήσης ομιλίας

Όταν λάβετε μια δεύτερη κλήση, μπορείτε να κάνετε τα εξής:

- ▶ Απάντηση και να βάλετε σε αναμονή την τρέχουσα κλήση.
- ▶ Απασχολημένο για να απορρίψετε τη δεύτερη κλήση και να συνεχίσετε την τρέχουσα κλήση.
- ▶ Αντικ. ενεργ. κλήσ για να απαντήσετε τη δεύτερη κλήση και να τερματίσετε την κλήση που έχετε σε εξέλιξη.



Χειρισμός δύο κλήσεων ομιλίας

Όταν έχετε μια κλήση σε εξέλιξη και μια σε αναμονή, μπορείτε να κάνετε τα εξής:

- ▶ Πρόσθετ. ▶ Εναλλαγή κλήσ. για εναλλαγή μεταξύ των δύο κλήσεων.
- ▶ Πρόσθετ. ▶ Σύνδεση κλήσ. για να συνδέσετε τις δύο κλήσεις σε κλήση συνδιάσκεψης.
- ▶ Πρόσθετ. ▶ Μεταφ. κλήσης, για να συνδέσετε τις δύο κλήσεις. Εσείς αποσυνδέεστε και από τις δύο κλήσεις.
- ▶ Τερματ. για να τερματίσετε την τρέχουσα κλήση και, κατόπιν, να πιέσετε Ναι για να ανακτήσετε την κλήση που έχετε βάλει σε αναμονή.
- ▶ Τερματ. ▶ Όχι για να τερματίσετε και τις δύο κλήσεις.
- Δεν μπορείτε να απαντήσετε μια τρίτη κλήση εάν προηγουμένως δεν έχετε τερματίσει μία από τις δύο πρώτες κλήσεις ή συνδέσει τις δύο κλήσεις σε κλήση συνδιάσκεψης.

Κλήσεις συνδιάσκεψης

Σε μία κλήση συνδιάσκεψης, μπορείτε να έχετε μία πολυμελή συζήτηση έως και με πέντε διαφορετικά άτομα. Επίσης, μπορείτε να βάλετε σε αναμονή την κλήση συνδιάσκεψης και να πραγματοποιήσετε μία άλλη κλήση.



Για τις κλήσεις, στις οποίες παίρνουν μέρος πολλοί συνομιλητές ενδέχεται να υπάρχουν πρόσθετες χρεώσεις.

Για να συνδέσετε τις δύο κλήσεις σε κλήση συνδιάσκεψης

► Πρόσθετ. ► Σύνδεση κλήσ.

Για να προσθέσετε ένα νέο συνομιλητή

- 1 ► Πρόσθετ. ► Αναμον. κλήσης για να βάλετε τις συνδεδεμένες κλήσεις (κλήση συνδιάσκεψης) σε αναμονή.
- 2 ► Πρόσθετ. ► Νέα κλήση και καλέστε το επόμενο πρόσωπο που θέλετε να συμπεριλάβετε στην κλήση συνδιάσκεψης.
- 3 ► Πρόσθετ. ► Σύνδεση κλήσ.
- 4 Επαναλάβετε τα βήματα 1 – 3 για να συμπεριλάβετε και άλλους συνομιλητές στην ομάδα συνδιάσκεψης.

Για να αποδεσμεύσετε ένα συνομιλητή

► Πρόσθετ. ► Αποδέσμ. μέλους κι επιλέξτε το μέλος που θέλετε να αποδεσμεύσετε από την κλήση συνδιάσκεψης.

Για να έχετε μια ιδιωτική συνομιλία

- 1 ► Πρόσθετ. ► Συνομιλία με κι επιλέξτε το συνομιλητή με τον οποίο θέλετε να συνομιλήσετε.
- 2 ► Πρόσθετ. ► Σύνδεση κλήσ. για να επιστρέψετε στην κλήση συνδιάσκεψης.





Δύο γραμμές ομιλίας

Εάν διαθέτετε συνδρομή η οποία υποστηρίζει υπηρεσία εναλλακτικής γραμμής, το τηλέφωνό σας μπορεί να έχει δύο γραμμές ομιλίας με διαφορετικούς αριθμούς τηλεφώνου η κάθε μία.

Για να επιλέξετε μία γραμμή για εξερχόμενες κλήσεις

► Ρυθμίσεις ► η καρτέλα Κλήσεις κι επιλέξτε τη γραμμή 1 ή 2. Χρησιμοποιήστε τα πλήκτρα ☉ ή ☺ για να μετακινηθείτε μεταξύ των καρτελών.

Για να αλλάξετε το όνομα μιας γραμμής

► Ρυθμίσεις ► η καρτέλα Οθόνη ► Επεξ. ονομ. γραμ.
κι επιλέξτε μια από τις γραμμές για να αλλάξετε
το όνομα. Χρησιμοποιήστε τα πλήκτρα  ή 
για να μετακινηθείτε μεταξύ των καρτελών.

Οι αριθμοί μου

Εμφανίστε, προσθέστε και επεξεργαστείτε τους
προσωπικούς αριθμούς τηλεφώνου σας.



**Για να ελέγξετε τους προσωπικούς
αριθμούς τηλεφώνου σας**

► Επαφές ► Επιλογές ► Ειδικό αριθμοί
► Οι αριθμοί μου κι επιλέξτε μία από τις επιλογές.



Αποδοχή κλήσεων

Με την υπηρεσία αποδοχής κλήσεων, μπορείτε
να επιλέξετε να λαμβάνετε κλήσεις μόνο από
συγκεκριμένους αριθμούς τηλεφώνου. Οι υπόλοιπες
κλήσεις απορρίπτονται αυτόματα με τόνο
απασχολημένου. Εάν η επιλογή προώθησης κλήσης
Απασχολημένος είναι ενεργοποιημένη, τότε
οι κλήσεις προωθούνται αντί να απορρίπτονται
με τόνο απασχολημένου. Οι αριθμοί τηλεφώνου
των κλήσεων που έχετε απορρίψει αποθηκεύονται
στη λίστα κλήσεων.

**Για να προσθέσετε αριθμούς στη λίστα
αποδεκτών καλούντων**

- 1 ► Ρυθμίσεις ► η καρτέλα Κλήσεις
► Διαχείριση κλήσ. ► Αποδοχ. κλήσεων
► Μόνο από λίστ. ► Επεξεργ. ► Προσθήκ.
Επιλέξτε μία επαφή. Χρησιμοποιήστε
τα πλήκτρα  ή  για να μετακινηθείτε
μεταξύ των καρτελών.
- 2 Για να προσθέσετε μια ομάδα επαφών στη
λίστα αποδεκτών καλούντων ► Ομάδες
(με την προϋπόθεση ότι έχετε δημιουργήσει
ομάδες) ➡ 44 Ομάδες).

Για αποδοχή όλων των κλήσεων

► Ρυθμίσεις ► η καρτέλα Κλήσεις
► Διαχείριση κλήσ. ► Αποδοχ. κλήσεων
► Από όλους. Χρησιμοποιήστε τα πλήκτρα  ή 
για να μετακινηθείτε μεταξύ των καρτελών.

**Περιορισμένες κλήσεις**



Μπορείτε να χρησιμοποιήσετε την υπηρεσία
περιορισμού κλήσεων για να περιορίσετε
τις εξερχόμενες και εισερχόμενες κλήσεις.
Για το σκοπό αυτό, χρειάζεστε έναν κωδικό
πρόσβασης, τον οποίο σας δίνει ο παροχέας
υπηρεσιών σας.

 *Εάν προωθείτε τις εισερχόμενες κλήσεις, δεν μπορείτε να ενεργοποιήσετε κάποιες επιλογές της λειτουργίας Περιορισμοί.*

Οι ακόλουθες κλήσεις μπορούν να περιοριστούν:

- Όλες οι εξερχόμ. – Όλες οι εξερχόμενες κλήσεις.
- Διεθνείς εξερχ. – Όλες οι εξερχόμενες διεθνείς κλήσεις.
- Εξερ.διεθ.περιαγ. – Όλες οι εξερχόμενες διεθνείς κλήσεις εκτός της χώρας σας.
- Όλες οι εισερχόμ – Όλες οι εισερχόμενες κλήσεις.
- Εισερχόμ.περιαγ. – Όλες οι εισερχόμενες κλήσεις όταν βρίσκεστε στο εξωτερικό (κατά την περιαγωγή).

Για να ενεργοποιήσετε ή να απενεργοποιήσετε έναν περιορισμό κλήσεων

- 1 ▶ Ρυθμίσεις ▶ η καρτέλα Κλήσεις
▶ Διαχείριση κλήσ. ▶ Περιορισμοί κι επιλέξτε μια επιλογή. Χρησιμοποιήστε τα πλήκτρα  ή  για να μετακινηθείτε μεταξύ των καρτελών.
- 2 Επιλέξτε Ενεργοποίηση ή Απενεργοποίηση, εισάγετε τον κωδικό σας ▶ OK.



Προκαθορισμένες κλήσεις

Η λειτουργία προκαθορισμένων κλήσεων επιτρέπει την πραγματοποίηση κλήσεων μόνο προς συγκεκριμένους αριθμούς που έχουν αποθηκευτεί στην κάρτα SIM. Οι προκαθορισμένοι αριθμοί προστατεύονται από το PIN2.



Μπορείτε να πραγματοποιήσετε ωστόσο κλήσεις προς το διεθνή αριθμό έκτακτης ανάγκης 112, ακόμα κι όταν είναι ενεργοποιημένη η λειτουργία προκαθορισμένης κλήσης.

Μπορείτε να αποθηκεύσετε τμηματικούς αριθμούς. Για παράδειγμα, αποθηκεύοντας τον αριθμό 0123456, έχετε τη δυνατότητα να πραγματοποιείτε κλήσεις σε όλους τους αριθμούς που αρχίζουν με 0123456.



Εάν ενεργοποιηθεί η λειτουργία προκαθορισμένων κλήσεων, δεν μπορείτε να εμφανίσετε ή να διαχειριστείτε κανέναν από τους αριθμούς που βρίσκονται αποθηκευμένοι στην κάρτα SIM.

Για να ενεργοποιήσετε ή να απενεργοποιήσετε τη λειτουργία προκαθορισμένων κλήσεων

- ▶ Επαφές ▶ Επιλογές ▶ Ειδικοί αριθμοί
▶ Προκαθορισμένοι κι επιλέξτε Ενεργοποίηση ή Απενεργοποίηση.
- Εισάγετε το PIN2 σας ▶ ΟΚ και, κατόπιν, ▶ ΟΚ ξανά για επιβεβαίωση.

Για να αποθηκεύσετε έναν προκαθορισμένο αριθμό

- ▶ Επαφές ▶ Επιλογές ▶ Ειδικοί αριθμοί
- ▶ Προκαθορισμένοι ▶ Προκαθ. αριθμοί
- ▶ Νέος αριθμός και εισάγετε τις πληροφορίες.



Διάρκεια και κόστος κλήσεων

Κατά τη διάρκεια μιας κλήσης, η διάρκεια της κλήσης εμφανίζεται στην οθόνη του τηλεφώνου σας. Μπορείτε να ελέγξετε τη διάρκεια της τελευταίας σας κλήσης, τη διάρκεια των εξερχόμενων κλήσεων καθώς και τη συνολική διάρκεια κλήσεων.

Για να ελέγξετε τη διάρκεια των κλήσεων

- ▶ Ρυθμίσεις ▶ η καρτέλα Κλήσεις
 - ▶ Διάρκεια & κόστ. ▶ Μετρητ. κλήσεων.
- Χρησιμοποιήστε τα πλήκτρα ή για να μετακινηθείτε μεταξύ των καρτελών.

Πρόσθετες λειτουργίες κλήσης

Τονικά σήματα

Μπορείτε να χρησιμοποιήσετε υπηρεσίες τραπεζικών συναλλαγών μέσω τηλεφώνου ή ελέγξετε τον τηλεφωνητή σας στέλνοντας τονικά σήματα κατά τη διάρκεια μιας κλήσης.

- Για την αποστολή των τόνων, πιέστε τα πλήκτρα + , *a/b* ή #c#.
- Για να διαγράψετε τα περιεχόμενα της οθόνης μετά την κλήση, πιέστε C.
- Για να απενεργοποιήσετε τους τόνους κατά τη διάρκεια μιας κλήσης, ▶ Πρόσθετ.
▶ Απενεργ. τόνων.



Σημειωματάριο

Μπορείτε να χρησιμοποιήσετε το τηλέφωνό σας για να σημειώσετε έναν αριθμό τηλεφώνου κατά τη διάρκεια μίας κλήσης. Όταν πιέσετε τα αριθμητικά πλήκτρα, το πρόσωπο με το οποίο συνομιλείτε ακούει τονικά σήματα. Όταν τερματίσετε την κλήση, ο αριθμός παραμένει στην οθόνη. ▶ Κλήση για να καλέσετε τον αριθμό. ▶ Πρόσθετ. ▶ Αποθήκ. αριθμ. κι επιλέξτε μια επαφή για να αποθηκευτεί ο αριθμός. Εάν θέλετε να δημιουργήσετε μια νέα επαφή για να αποθηκεύσετε τον αριθμό ▶ Νέα επαφή.

Εμφάνιση ή απόκρυψη του αριθμού σας

Εάν η συνδρομή σας υποστηρίζει την υπηρεσία Περιορισμού Αναγνώρισης Εισερχόμενης Κλήσης (ΠΑΕΚ), μπορείτε να αποκρύψετε τον αριθμό τηλεφώνου σας όταν πραγματοποιείτε μια κλήση.

Για να εμφανίσετε ή να αποκρύψετε μόνιμα τον αριθμό τηλεφώνου σας

- 1 ▶ Ρυθμίσεις ▶ η καρτέλα Κλήσεις
▶ Εμφ/Αποκρ Αριθμ. Χρησιμοποιήστε τα πλήκτρα  ή  για να μετακινηθείτε μεταξύ των καρτελών.
- 2 Επιλέξτε Εμφάνιση, Απόκρυψη ή Προεπ. δικτύου.

Ομάδες

Μπορείτε να δημιουργήσετε μια ομάδα αριθμών και διευθύνσεων email. Με τον τρόπο αυτό, μπορείτε να στείλετε γραπτά μηνύματα σε πολλούς παραλήπτες ταυτόχρονα ➡ *45 Μηνύματα*. Ακόμη, μπορείτε να χρησιμοποιήσετε ομάδες (αριθμών) όταν δημιουργείτε λίστες αποδεκτών καλούντων ➡ *41 Αποδοχή κλήσεων*.

Για να δημιουργήσετε μια ομάδα αριθμών και διευθύνσεων email

- 1 ▶ Επαφές ▶ Επιλογές ▶ Ομάδες ▶ Νέα ομάδα ▶ Προσθήκ.
- 2 Εισάγετε ένα όνομα για την ομάδα ▶ Συνέχ.
- 3 ▶ Προσθήκη νέου ▶ Προσθήκ για να βρείτε και να επιλέξετε τον αριθμό μιας επαφής.
- 4 Επαναλάβετε το βήμα 3 για να προσθέσετε κι άλλους αριθμούς. ▶ Τέλος.

Επαγγελματικές κάρτες

Μπορείτε να προσθέσετε την προσωπική σας επαγγελματική κάρτα ως επαφή.

Για να προσθέσετε την επαγγελματική σας κάρτα

- ▶ Επαφές ▶ Επιλογές ▶ Η επ. κάρτα μου και προσθέστε στοιχεία για την επαγγελματική σας κάρτα ▶ Αποθήκ.

Για να στείλετε την επαγγελματική σας κάρτα

- ▶ Επαφές ▶ Επιλογές ▶ Η επ. κάρτα μου ▶ Αποστολή κι επιλέξτε μία μέθοδο αποστολής.



Μηνύματα

Γραπτά μηνύματα, εικονομηνύματα, φωνητικά μηνύματα, e-mail, Οι φίλοι μου.

Γραπτά Μηνύματα (SMS)

Τα γραπτά μηνύματα μπορεί να περιέχουν απλές εικόνες, κινούμενα σχέδια, μελωδίες και ηχητικά εφέ.



Εάν στείλετε γραπτά μηνύματα σε μία ομάδα, χρεώνεστε για κάθε ένα μέλος που περιλαμβάνεται στην ομάδα.

Πριν ξεκινήσετε

Πρώτα απ' όλα, βεβαιωθείτε ότι έχει οριστεί ο αριθμός του κέντρου υπηρεσιών σας. Ο αριθμός αυτός παρέχεται από τον παροχέα υπηρεσιών σας και συνήθως βρίσκεται αποθηκευμένος στην κάρτα SIM.

Για να ορίσετε τον αριθμό του κέντρου υπηρεσιών

- 1 ▶ Μηνύματα ▶ Ρυθμίσεις ▶ SMS
▶ Κέντρ. υπηρεσ. Εάν ο αριθμός του κέντρου υπηρεσιών είναι αποθηκευμένος στην κάρτα SIM, εμφανίζεται στη λίστα.
- 2 Εάν δεν υπάρχει αριθμός στη λίστα ▶ Προσθήκη και εισάγετε τον αριθμό, μαζί με το διεθνές πρόθεμα "+" και τον κωδικό χώρας ▶ Αποθήκ.

Αποστολή γραπτών μηνυμάτων

Για πληροφορίες σχετικά με την εισαγωγή γραμμάτων, ➡ 16 Εισαγωγή γραμμάτων.



Ορισμένοι χαρακτήρες που αφορούν συγκεκριμένες γλώσσες χρησιμοποιούν περισσότερο χώρο. Για ορισμένες γλώσσες, μπορείτε να απενεργοποιήσετε την επιλογή Εθνικοί χαρακ. για εξοικονόμηση χώρου, ➡ 18 Λίστα επιλογών.

Για να γράψετε και να στείλετε ένα γραπτό μήνυμα

- 1 ▶ Μηνύματα ▶ Νέο μήνυμα ▶ SMS.
- 2 Γράψτε το μήνυμά σας ▶ Συνέχ. Εάν θέλετε να αποθηκεύσετε το μήνυμα για αργότερα, πέστε (↩). ▶ Ναι για να το αποθηκεύσετε στο φάκελο Πρόχειρα.
- 3 ▶ Αριθμ. τηλεφών. και εισάγετε τον αριθμό τηλεφώνου του παραλήπτη ή ▶ Αναζ. σε Επαφές για να ανακτήσετε έναν αριθμό ή μια ομάδα από τις Επαφές. Για να εισάγετε μια διεύθυνση email ▶ Διεύθυνση email. Μια λίστα κάτω από τις επιλογές αποστολής δείχνει τους τελευταίους παραλήπτες. Μπορείτε να επιλέξετε έναν παραλήπτη και από αυτή τη λίστα. ▶ Αποστολ.

Μηνύματα



Για να στείλετε ένα μήνυμα σε μια διεύθυνση e-mail, πρέπει να ορίσετε έναν αριθμό πύλης email, ► Μηνύματα ► Ρυθμίσεις ► SMS ► Πύλη Email. Ο αριθμός αυτός παρέχεται από τον παροχέα υπηρεσιών.

Για να εισάγετε ένα αντικείμενο σε ένα γραπτό μήνυμα

- 1 Ενώ γράφετε το μήνυμά σας ► Πρόσθετ. ► Προσθ.αντικειμ.
- 2 Επιλέξτε έναν τύπο αντικειμένου και, στη συνέχεια, επιλέξτε ένα αντικείμενο.

Λήψη γραπτών μηνυμάτων

Όταν λαμβάνετε ένα γραπτό μήνυμα, εμφανίζεται στο Μενού δραστηρ. εάν η επιλογή Νέα συμβάντα έχει την τιμή Μενού δραστηρ. ► Προβολή για να διαβάσετε το μήνυμα.

Εάν η επιλογή Νέα συμβάντα έχει την τιμή Αναδυόμενο πλ., σας γίνεται η ερώτηση εάν θέλετε να διαβάσετε το γραπτό μήνυμα. ► Ναι για να διαβάσετε το γραπτό μήνυμα ή ► Όχι εάν θέλετε να διαβάσετε το μήνυμα αργότερα.

Αφού διαβάσετε το γραπτό μήνυμα ► Πρόσθετ. για να εμφανιστεί μια λίστα επιλογών. Πιέστε  για να κλείσετε το γραπτό μήνυμα.

Για να καλέσετε έναν αριθμό που περιέχεται σε ένα γραπτό μήνυμα

Επιλέξτε τον αριθμό τηλεφώνου ► Κλήση.

Αποθήκευση και διαγραφή γραπτών μηνυμάτων

Τα γραπτά μηνύματα αποθηκεύονται στη μνήμη του τηλεφώνου. Όταν η μνήμη του τηλεφώνου γεμίσει, πρέπει να διαγράψετε μηνύματα ή να τα μετακινήσετε στην κάρτα SIM ώστε να είστε σε θέση να λαμβάνετε νέα μηνύματα. Τα μηνύματα που είναι αποθηκευμένα στην κάρτα SIM παραμένουν εκεί μέχρι να τα διαγράψετε.

Για να αποθηκεύσετε ένα μήνυμα στην κάρτα SIM

- Μηνύματα ► Εισερχόμενα ► Πρόσθετ.
► Αποθ. μηνύματ. ► Αποθηκευμένα.

Για να αποθηκεύσετε ένα αντικείμενο που περιέχεται σε ένα γραπτό μήνυμα

- 1 Επιλέξτε τον αριθμό τηλεφώνου, τη διεύθυνση Web, την εικόνα ή τον ήχο που περιέχεται στο μήνυμα και που θέλετε να αποθηκεύσετε
▶ Πρόσθετ.
- 2 Εάν επιλέξατε να αποθηκεύσετε έναν αριθμό τηλεφώνου ▶ Χρήση ▶ Αποθήκ. αριθμ.
Εάν επιλέξατε μια διεύθυνση Web
▶ Αποθ. σελιδ/κτη, μια εικόνα
▶ Αποθήκ. εικόνας, μια μελωδία
▶ Αποθήκ. ήχου.

Για να αποθηκεύσετε ή να διαγράψετε περισσότερα μηνύματα

- 1 ▶ Μηνύματα κι επιλέξτε ένα φάκελο.
- 2 Επιλέξτε ένα μήνυμα ▶ Πρόσθετ.
▶ Μαρκ. πολλών.
- 3 Μετακινηθείτε και επιλέξτε κι άλλα μηνύματα πιέζοντας Μαρκάρ. ή Ξεμαρκ.
- 4 ▶ Πρόσθετ. ▶ Αποθ. μηνυμάτ. ή ▶ Πρόσθετ.
▶ Διαγρ. μηνυμάτ.

Για να διαγράψετε ένα μήνυμα

- 1 ▶ Μηνύματα κι επιλέξτε ένα φάκελο.
- 2 Επιλέξτε το μήνυμα που θέλετε να διαγράψετε και πιέστε .

Μακροσκελή μηνύματα (Λειτουργία "Μεγάλο SMS")

Ο αριθμός των χαρακτήρων που μπορεί να περιέχει ένα γραπτό μήνυμα εξαρτάται από τη γλώσσα στην οποία γράφετε το μήνυμα. Μπορείτε να στείλετε ένα μεγαλύτερο μήνυμα ενώνοντας δύο ή περισσότερα μηνύματα. Χρεώνεστε ξεχωριστά για κάθε ένα από τα συνενωμένα μηνύματα που απαρτίζουν το μακροσκελές μήνυμα. Μπορεί να μη λάβετε όλα τα τμήματα ενός μακροσκελούς μηνύματος την ίδια στιγμή.



Συμβουλευθείτε τον παροχέα υπηρεσιών σας σχετικά με το μέγιστο αριθμό μηνυμάτων που μπορούν να συνενωθούν για τη δημιουργία ενός μακροσκελούς μηνύματος.

Για να ενεργοποιήσετε τα μακροσκελή μηνύματα

- ▶ Μηνύματα ▶ Ρυθμίσεις ▶ SMS ▶ Μέγ. μήκος SMS
▶ Μέγ. αρ. SMS.

Πρότυπα

Εάν έχετε μηνύματα που στέλνετε συχνά, μπορείτε να τα αποθηκεύσετε ως πρότυπα. Μπορείτε να δημιουργήσετε τα δικά σας πρότυπα.

Για να δημιουργήσετε ένα πρότυπο

- 1 ▶ Μηνύματα ▶ Πρότυπα ▶ Νέο πρότυπο
▶ Προσθήκη ▶ Γραπτό μήνυμα.
- 2 Γράψτε το μήνυμα ▶ OK.
- 3 Εισάγετε έναν τίτλο για το μήνυμα ▶ OK.

Επιλογές μηνυμάτων

Μπορείτε να ορίσετε μια προεπιλεγμένη ρύθμιση για τις διάφορες επιλογές μηνυμάτων ή να αλλάζετε τις ρυθμίσεις κάθε φορά που στέλνετε ένα μήνυμα. Για να ελέγξετε την κατάσταση παράδοσης ενός απεσταλμένου μηνύματος, η επιλογή αναφοράς παράδοσης πρέπει να είναι ενεργή.

Για να ορίσετε μια προεπιλεγμένη επιλογή μηνυμάτων

▶ Μηνύματα ▶ Ρυθμίσεις ▶ SMS κι επιλέξτε μια επιλογή.

Για να ορίσετε μια επιλογή μηνυμάτων για ένα συγκεκριμένο μήνυμα

- 1 Αφού επιλέξετε τον παραλήπτη στον οποίο θα σταλεί το γραπτό σας μήνυμα ▶ Πρόσθετ.
▶ Προηγμένες.
- 2 Επιλέξτε την επιλογή που θέλετε να αλλάξετε
▶ Επεξεργ. κι επιλέξτε μια νέα ρύθμιση.
- 3 ▶ Τέλος όταν ολοκληρώσετε την αλλαγή των επιλογών.

Για να ελέγξετε την κατάσταση παράδοσης ενός σταλμένου μηνύματος

▶ Μηνύματα ▶ Σταλμένα κι επιλέξτε ένα γραπτό μήνυμα ▶ Προβολή ▶ Πρόσθετ. ▶ Στοιχεία.



Εικονομηνύματα (MMS)

Τα εικονομηνύματα μπορούν να περιέχουν κείμενο, εικόνες, βίντεο κλιπ, φωτογραφίες της κάμερας, ηχογραφήσεις και επαγγελματικές κάρτες. Τόσο εσείς όσο και ο παραλήπτης του εικονομηνύματος πρέπει να έχετε συνδρομή που να υποστηρίζει τα εικονομηνύματα. Τα εικονομηνύματα μπορούν να αποστέλλονται σε κινητά τηλέφωνα ή σε λογαριασμούς e-mail, ➡ 52 Email.

Πριν ξεκινήσετε

Πριν στείλετε ένα εικονομηνύμα, βεβαιωθείτε ότι:

- 1 Έχει οριστεί η διεύθυνση του διακομιστή (server) μηνυμάτων σας ▶ Μηνύματα
▶ Ρυθμίσεις ▶ MMS ▶ Διακομ. μηνυμάτ.
- 2 Έχετε εισάγει τις σωστές ρυθμίσεις ▶ Μηνύματα
▶ Ρυθμίσεις ▶ MMS ▶ Προφίλ Internet. Εάν δεν υπάρχει προφίλ Internet ▶ Νέο προφίλ και εισάγετε τις απαιτούμενες ρυθμίσεις.

Οι ρυθμίσεις ενδέχεται να είναι ήδη καταχωρημένες με την αγορά του τηλεφώνου σας. Εάν δεν είναι, μπορείτε να λάβετε αυτόματα όλες τις ρυθμίσεις σε ένα μήνυμα από το λειτουργό του δικτύου σας ή από την τοποθεσία www.SonyEricsson.com/support.

Δημιουργία και αποστολή εικονομημάτων

Όταν συνθέτετε ένα εικονομήνυμα, μπορείτε να επιλέξετε διάφορα αντικείμενα όπως: **Εικόνα, Κείμενο, Ήχος, Βίντεο, Φων. σημείωση και Σελίδα**. Μπορείτε επίσης να επιλέξετε **Χρήση κάμερας** για να πάρετε μια νέα φωτογραφία ή να γράψετε ένα νέο βίντεο κλιπ.

Πριν στείλετε ένα εικονομήνυμα, μπορείτε να επιλέξετε μία από τις διάφορες επιλογές για να προσαρμόσετε και να βελτιώσετε το μήνυμά σας.

Για να δημιουργήσετε και να στείλετε ένα εικονομήνυμα

- 1** ▶ Μηνύματα ▶ Νέο μήνυμα ▶ MMS ▶ Προσθήκη για να εμφανιστεί μια λίστα αντικειμένων που μπορείτε να προσθέσετε στο μήνυμά σας. Επιλέξτε ένα αντικείμενο.
- 2** ▶ Προσθήκη για να προσθέσετε και άλλα αντικείμενα στο μήνυμα. Μπορείτε να

εμφανίσετε και να επιλέξετε διάφορες επιλογές προκειμένου να εμπλουτίσετε το μήνυμα, "φωτίζοντας" αντικείμενα που περιέχονται στο μήνυμα και πιέζοντας το αριστερό πλήκτρο επιλογής.

- 3** Όταν τελειώσετε τη σύνθεση του μηνυματός σας ▶ Πρόσθετ. ▶ Αποστολή.
- 4** ▶ Αριθμ. τηλεφών. και εισάγετε τον αριθμό τηλεφώνου του παραλήπτη ή ▶ Αναζ. σε Επαφές για να ανακτήσετε έναν αριθμό ή μια ομάδα από τις Επαφές. Για να εισάγετε μια διεύθυνση e-mail ▶ Διεύθυνση email. Μια λίστα δείχνει τους 10 πιο πρόσφατους παραλήπτες. Μπορείτε να επιλέξετε έναν παραλήπτη και από αυτή τη λίστα. ▶ ΑΠΟΣΤΟΛ.

Για να πραγματοποιήσετε μια κλήση ενώ δημιουργείτε ένα εικονομήνυμα

- 1** Ενώ συνθέτετε το μήνυμά σας ▶ Πρόσθετ.
- 2** ▶ Κλήση και εισάγετε ή ανακτήστε έναν αριθμό τηλεφώνου ▶ Κλήση. Επιστρέψτε στο μήνυμα.
- 3** Για να τερματίσετε την κλήση ▶ Πρόσθετ. ▶ Τερματ. κλήσης.

Προεπιλεγμένες επιλογές μηνυμάτων

Μπορείτε να ζητήσετε αναφορά ανάγνωσης, αναφορά παράδοσης και να ορίσετε μια προτεραιότητα για ένα συγκεκριμένο μήνυμα.

Για να ορίσετε μια προεπιλεγμένη επιλογή μηνυμάτων

► Μηνύματα ► Ρυθμίσεις ► MMS κι επιλέξτε μία από τις επιλογές.

Πρόσθετες επιλογές αποστολής

Μπορείτε να αλλάξετε το αντικείμενο του μηνύματος και να προσθέσετε ή να αλλάξετε παραλήπτες και συνημμένα.

Για να επιλέξετε πρόσθετες επιλογές αποστολής

Αφού εισάγετε τον αριθμό τηλεφώνου του παραλήπτη ► Πρόσθετ. κι επιλέξτε μια από τις επιλογές.

Λήψη εικονομημάτων

Εάν λάβετε ένα εικονομήνυμα που έχετε 'κατεβάσει' αυτόματα, το εικονομήνυμα εμφανίζεται στο Μενού δραστηρ. εάν η επιλογή Νέα συμβάντα έχει την τιμή Μενού δραστηρ. ► Προβολή για να διαβάσετε το μήνυμα.

Εάν η επιλογή Νέα συμβάντα έχει την τιμή Αναδυόμενο πλ., σας γίνεται η ερώτηση εάν θέλετε να διαβάσετε το εικονομήνυμα. ► **Ναι** για να διαβάσετε ή να αναπαράγετε το μήνυμα. ► **Διακοπή** για να διακόψετε το μήνυμα. Αφού διαβάσετε το μήνυμα, επιλέξτε **Απάντησ** για να απαντήσετε αμέσως ή επιλέξτε **Πρόσθετ.** για να εμφανιστεί μια λίστα επιλογών. Πιέστε  για να κλείσετε το μήνυμα.



Μπορείτε να επιλέξετε ένα μήνυμα από τη λίστα μηνυμάτων και να πιέσετε  για να διαγράψετε ολόκληρο το μήνυμα.

Για να αποθηκεύσετε αντικείμενα που περιέχονται σε ένα εικονομήνυμα

Όταν έχετε δει ένα εικονομήνυμα ► Πρόσθετ. ► **Αποθ. αντικειμ.** κι επιλέξτε ένα αντικείμενο από τη λίστα που εμφανίζεται.

Διαγραφή εικονομημάτων

Τα εικονομηνύματα αποθηκεύονται στη μνήμη του τηλεφώνου. Όταν η μνήμη του τηλεφώνου είναι πλήρης, θα πρέπει να διαγράψετε μηνύματα προκειμένου να είστε σε θέση να λάβετε νέα μηνύματα, ► 46 Αποθήκευση και διαγραφή γραπτών μηνυμάτων.

Πρότυπα

Μπορείτε να συνθέσετε το μήνυμά σας με βάση ένα από τα πρότυπα. Επίσης, μπορείτε να προσθέσετε νέα πρότυπα.

Για να χρησιμοποιήσετε ένα πρότυπο για τη σύνθεση ενός εικονομηνύματος

- 1 ▶ Μηνύματα ▶ Πρότυπα κι επιλέξετε ένα πρότυπο.
- 2 ▶ Χρήση ▶ Προσθήκη για να προσθέσετε νέα αντικείμενα.
- 3 ▶ Πρόσθετ. ▶ Αποστολή για να στείλετε το μήνυμα.

Αυτόματη λήψη

Μπορείτε να επιλέξετε τον τρόπο με τον οποίο θα γίνεται η λήψη των εικονομηνυμάτων σας.

▶ Μηνύματα ▶ Ρυθμίσεις ▶ MMS ▶ Αυτόματη λήψη για να εμφανιστούν οι ακόλουθες επιλογές:

- Πάντα – το τηλέφωνό σας “κατεβάζει” αυτόματα τα μηνύματα στο τηλέφωνό σας μόλις αυτά φτάσουν στο διακομιστή του λειτουργού του δικτύου σας. Αυτή είναι η προεπιλεγμένη ρύθμιση.
- Ερώτ. περιηγ. – θα ερωτηθείτε εάν θέλετε να “κατεβάξετε” μηνύματα όταν είστε σε ένα δίκτυο διαφορετικό από το οικείο σας.

- Ποτέ σε περιηγ. – το “κατέβασμα” των μηνυμάτων δεν είναι ποτέ δυνατό όταν είστε σε ένα δίκτυο διαφορετικό από το οικείο σας.
- Πάντα ερώτησ. – θα ερωτάστε πάντοτε εάν θέλετε να “κατεβάσετε” μηνύματα, ανεξάρτητα από το χρησιμοποιούμενο δίκτυο.
- Μη ενεργό – τα νέα μηνύματα εμφανίζονται στο φάκελο εισερχομένων ως εικονίδια. Επιλέξτε το μήνυμα ▶ Προβολή για να γίνει λήψη.

**Φωνητικά μηνύματα**

Τα φωνητικά μηνύματα προσφέρουν ένα γρήγορο τρόπο για την αποστολή και λήψη ηχογραφήσεων με τη μορφή μηνυμάτων. Ένα φωνητικό μήνυμα μπορεί να περιέχει μόνο μία ηχογράφιση. Τόσο εσείς όσο και ο παραλήπτης του φωνητικού μηνύματος πρέπει να έχετε συνδρομή που να υποστηρίζει τα εικονομηνύματα.

Για να γράψετε και να στείλετε ένα φωνητικό μήνυμα

- 1 ▶ Μηνύματα ▶ Νέο μήνυμα ▶ Μήν. τηλεφ/τή. Ξεκινάει η ηχογράφιση.
- 2 Ηχογραφήστε το μήνυμά σας. ▶ Διακοπή για να τελειώσει η ηχογράφιση.
- 3 ▶ Αποστολή για να στείλετε το μήνυμα.

- 4 ▶ **Αριθμ. τηλεφών.** και εισάγετε τον αριθμό τηλεφώνου του παραλήπτη ή ▶ **Αναζ. σε Επαφές** για να ανακτήσετε έναν αριθμό ή μια ομάδα από τις Επαφές. Για να εισάγετε μια διεύθυνση e-mail ▶ **Διεύθυνση email.** Μια λίστα, κάτω από τις επιλογές αποστολής, δείχνει τους 10 πιο πρόσφατους παραλήπτες. Μπορείτε να επιλέξετε έναν παραλήπτη και από αυτή τη λίστα. ▶ **Αποστολ.**

Λήψη φωνητικών μηνυμάτων

Όταν λαμβάνετε ένα φωνητικό μήνυμα, αυτό εμφανίζεται στο **Μενού δραστηρ.** εάν η επιλογή **Νέα συμβάντα** έχει την τιμή **Μενού δραστηρ.**

▶ **Αναπαρ.** για να ακούσετε το μήνυμα.

Εάν η επιλογή **Νέα συμβάντα** έχει την τιμή **Αναδυόμενο πλ.,** σας γίνεται η ερώτηση εάν θέλετε να ακούσετε το φωνητικό μήνυμα. ▶ **Ναι** για να ακούσετε το φωνητικό μήνυμα ή ▶ **Όχι** εάν θέλετε να ακούσετε το μήνυμα αργότερα. Αφού ακούσετε το φωνητικό μήνυμα ▶ **Πρόσθετ.** για να εμφανιστεί μια λίστα επιλογών. Πιέστε  για να κλείσετε το μήνυμα.



Email

Μπορείτε να χρησιμοποιήσετε το τηλέφωνό σας για να στέλνετε και να λαμβάνετε μηνύματα e-mail. Χρησιμοποιήστε στο τηλέφωνό σας τις ίδιες ρυθμίσεις e-mail με αυτές που περιέχονται στο πρόγραμμα e-mail του προσωπικού σας υπολογιστή. Για περισσότερες πληροφορίες, συμβουλευθείτε το λειτουργό του δικτύου σας ή τον παροχέα υπηρεσιών σας.

Πριν ξεκινήσετε

Πρώτα απ' όλα, βεβαιωθείτε ότι:

- Οι ρυθμίσεις έχουν γίνει στο τηλέφωνό σας, σε αντίθετη περίπτωση, ► *75 Ρυθμίσεις.*
- Έχετε δημιουργήσει και επιλέξει ένα λογαριασμό e-mail. Για να 'κατεβάσετε' τις ρυθμίσεις λογαριασμού email επισκεφθείτε την τοποθεσία www.SonyEricsson.com/support. Έχετε κοντά σας τα στοιχεία του λογαριασμού σας email.

Προεπιλεγμένος λογαριασμός email

Εάν διαθέτετε λογαριασμό email τόσο στο γραφείο όσο και στο σπίτι, μπορείτε να ορίσετε έναν από αυτούς ως προεπιλεγμένο:

- ▶ **Μηνύματα** ▶ **Email** ▶ **Ρυθμίσεις**
- ▶ **Ρυθμίσι. λογ/σμού** κι επιλέξετε έναν λογαριασμό.

Για να συντάξετε και να στείλετε ένα μήνυμα email

- 1 ► Μηνύματα ► Email ► Νέο μήνυμα.
- 2 Γράψτε το θέμα του μηνυματός σας ► Συνέχ. και κατόπιν το κείμενο ► Συνέχ.
- 3 ► Διεύθυνση email για να εισάγετε μια διεύθυνση e-mail ή ► Αναζ. σε Επαφές για να ανακτήσετε μια διεύθυνση από τις Επαφές.
- 4 Επιλέξτε Αποστολ. για να στείλετε το μήνυμα email σας ή επιλέξτε Πρόσθετ. για να εμφανιστεί μια λίστα επιλογών για το μήνυμά σας.

Για να στείλετε, να λάβετε και να διαβάσετε μηνύματα email

- 1 ► Μηνύματα ► Email ► Εισερχόμενα ► Απ & Λήψ (όταν ο φάκελος 'εισερχόμενα' είναι κενός) ή ► Μηνύματα ► Email ► Εισερχόμενα ► Πρόσθετ. ► Αποστ. & λήψη για να στέλνετε ή να 'κατεβάζετε' νέα μηνύματα.
- 2 Επιλέξτε ένα μήνυμα ► Προβολή για να το διαβάσετε.

Για να απαντήσετε σε ένα μήνυμα email

- 1 Ανοίξτε το μήνυμα e-mail ► Απάντησ.
- 2 ► Συμπεριλ. μην. για να συμπεριλάβετε το αρχικό μήνυμα στην απάντησή σας ή ► Αποστολή νέου για να εξαιρέσετε το αρχικό μήνυμα. Γράψτε το μήνυμά σας ► Συνέχ.

- 3 ► Διεύθυνση email για να εισάγετε μια διεύθυνση e-mail ή ► Αναζ. σε Επαφές για να ανακτήσετε μια διεύθυνση από τις Επαφές.
- 4 Επιλέξτε Αποστολ.

Για να αποθηκεύσετε μία διεύθυνση email ή έναν αριθμό τηλεφώνου που περιέχονται σε ένα μήνυμα email

- 1 Επιλέξτε τη διεύθυνση e-mail ή τον αριθμό τηλεφώνου που θέλετε να αποθηκεύσετε ► Πρόσθετ.
- 2 Για να αποθηκεύσετε μια διεύθυνση e-mail ► Αποθήκ. διεύθυν. Για να αποθηκεύσετε έναν αριθμό τηλεφώνου ► Χρήση ► Αποθήκ. αριθμ.

Για να αποθηκεύσετε ένα μήνυμα email

- 1 Ανοίξτε το μήνυμα e-mail ► Πρόσθετ. ► Αποθ. μηνύματ. ► Αποθηκ. email.
- 2 Το μήνυμα αποθηκεύεται στο φάκελο Αποθηκ. email στο μενού Email.



Ο αριθμός των μηνυμάτων e-mail που μπορούν να αποθηκευτούν εξαρτάται από την υπολειπόμενη ελεύθερη μνήμη του τηλεφώνου. Από την αναμονή, πιάστε ή για να δείτε πληροφορίες κατάστασης. Όλα τα μηνύματα e-mail αποθηκεύονται και στο διακομιστή e-mail σας, έτσι ώστε να μπορείτε να βλέπετε και παλαιότερα αλλά και τα νεότερα μηνυματά σας στο διακομιστή.

Για να αποθηκεύσετε περισσότερα μηνύματα email

- 1 ▶ Μηνύματα ▶ Email ▶ Εισερχόμενα.
- 2 Επιλέξτε ένα μήνυμα ▶ Πρόσθετ.
▶ Μαρκ. πολλών.
- 3 Μετακινηθείτε και επιλέξτε κι άλλα μηνύματα πιέζοντας Μαρκάρ. ή Ξεμαρκ.
- 4 ▶ Πρόσθετ. ▶ Αποθ. μηνυμάτ.

Για να διαγράψετε ένα μήνυμα email (για χρήστες POP3)

- 1 ▶ Μηνύματα ▶ Email ▶ Εισερχόμενα
κι επιλέξτε το μήνυμα ▶ Πρόσθετ.
- 2 ▶ Μαρκ. για διαγρ. Το μήνυμα διαγράφεται την επόμενη φορά που θα συνδεθείτε με το διακομιστή e-mail σας. Εάν θέλετε να διαγράψετε πολλά μηνύματα ταυτόχρονα
▶ Μαρκ. πολλών. Μετακινηθείτε και επιλέξτε κι άλλα μηνύματα πιέζοντας Μαρκάρ.
ή Ξεμαρκ. ▶ Πρόσθετ. ▶ Μαρκ. για διαγρ.

Για να διαγράψετε ένα μήνυμα e-mail (για χρήστες IMAP4)

- 1 ▶ Μηνύματα ▶ Email ▶ Εισερχόμενα
κι επιλέξτε το μήνυμα ▶ Πρόσθετ.
- 2 ▶ Μαρκ. για διαγρ. Το μήνυμα μαρκάρεται για διαγραφή από το διακομιστή. Εάν θέλετε να διαγράψετε πολλά μηνύματα ταυτόχρονα
▶ Μαρκ. πολλών. Μετακινηθείτε και επιλέξτε κι άλλα μηνύματα πιέζοντας Μαρκάρ.
ή Ξεμαρκ. ▶ Πρόσθετ. ▶ Μαρκ. για διαγρ.
- 3 ▶ Πρόσθετ. ▶ Διαγρ. εισερχ. κι επιλέξτε Με αποστ.-λήψη ή Όχι αποστ.-λήψη
για να διαγράψετε τα μηνύματα.

Οι φίλοι μου

Συνδεθείτε και μπειτε στο διακομιστή της υπηρεσίας "Οι φίλοι μου" για να επικοινωνείτε online με τις αγαπημένες επαφές σας. Εάν η συνδρομή σας το υποστηρίζει, μπορείτε να βλέπετε την κατάσταση των επαφών εάν είναι online, και να στέλνετε και να λαμβάνετε άμεσα μηνύματα. Για περισσότερες πληροφορίες, επικοινωνήστε με τον παροχέα υπηρεσιών σας ή επισκεφθείτε την ιστοσελίδα www.SonyEricsson.com/support.

Για να συνδεθείτε (log in) στο διακομιστή "Οι φίλοι μου"

- ▶ Μηνύματα ▶ Οι φίλοι μου ▶ Εγώ
- ▶ Είσοδος (log in).

Λίστα επαφών

Μπορείτε να δημιουργήσετε μια λίστα επαφών από το διακομιστή "Οι φίλοι μου", δηλαδή μια λίστα ατόμων στα οποία θέλετε να στέλνετε μηνύματα σε τακτική βάση.

Για να προσθέσετε μία επαφή

- ▶ Μηνύματα ▶ Οι φίλοι μου ▶ Πρόσθετ.
- ▶ Προσθ. επαφής κι επιλέξετε μια επιλογή.

Για να στείλετε ένα άμεσο μήνυμα από την υπηρεσία "Οι φίλοι μου"

- 1 ▶ Μηνύματα ▶ Οι φίλοι μου κι επιλέξετε μια επαφή.
- 2 ▶ Αποστ.ΙΜ και πληκτρολογήστε το μήνυμά σας ▶ Αποστ.

Κατάσταση

Μπορείτε να αλλάξετε την κατάστασή σας που εμφανίζεται στους άλλους χρήστες. Ακόμη, μπορείτε να επιλέξετε εάν θέλετε η κατάστασή σας να εμφανίζεται μόνο στις επαφές σας ή σε όλους τους χρήστες που είναι συνδεδεμένοι στο διακομιστή "Οι φίλοι μου".

Για να αλλάξετε τη δική σας κατάσταση

- ▶ Μηνύματα ▶ Οι φίλοι μου ▶ Εγώ ▶ Αλλαγή.

Chatroom

Ένα chatroom μπορεί να δημιουργηθεί από τον παροχέα υπηρεσιών σας, από ένα μεμονωμένο χρήστη της υπηρεσίας "Οι φίλοι μου" ή από εσάς. Μπορείτε να αποθηκεύσετε chatroom είτε αποθηκεύοντας μια πρόσκληση σε chat είτε αναζητώντας ένα συγκεκριμένο chatroom.

Για να δημιουργήσετε ένα chatroom

- 1 ▶ Μηνύματα ▶ Οι φίλοι μου ▶ Πρόσθετ.
▶ Έναρξ. chatroom.
- 2 Επιλέξτε επαφές που θέλετε να προσκαλέσετε στο chatroom από τη λίστα επαφών σας ▶ Συνέχ.
- 3 Εισάγετε ένα σύντομο κείμενο πρόσκλησης ▶ Συνέχ. ▶ Αποστ.

Πληροφορίες περιοχής

Οι Πληροφορίες Περιοχής είναι ένας τύπος γραπτών μηνυμάτων, τα οποία αποστέλλονται σε όλους τους συνδρομητές μίας συγκεκριμένης περιοχής του δικτύου. Όταν λαμβάνετε ένα μήνυμα πληροφοριών περιοχής, το μήνυμα εμφανίζεται αυτόματα στην

Λειτουργίες απεικόνισης

οθόνη. Πιέστε **Αποθήκ.** για να αποθηκεύσετε το μήνυμα στα εισερχόμενά σας ή **Απόρριψ.** για να διαγράψετε το μήνυμα.



Για περισσότερες πληροφορίες σχετικά με τις πληροφορίες περιοχής, συμβουλευθείτε τον παροχέα υπηρεσιών σας.

Για να ενεργοποιήσετε ή να απενεργοποιήσετε τις πληροφορίες περιοχής

► Μηνύματα ► Ρυθμίσεις ► Πληρ. περιοχής ► Λήψη.

Πληροφορίες κυψέλης

Το κανάλι πληροφοριών κυψέλης χρησιμοποιείται από τους λειτουργούς ορισμένων δικτύων για την αποστολή μηνυμάτων σχετικά με μια συγκεκριμένη περιοχή δικτύου, στους συνδρομητές τους που βρίσκονται σ' αυτήν την περιοχή.

Για να ενεργοποιήσετε τις πληροφορίες κυψέλης

► Μηνύματα ► Ρυθμίσεις ► Πληρ. περιοχής ► Πληροφ. κυψέλης.

Λειτουργίες απεικόνισης

Κάμερα, εγγραφέας βίντεο, φωτογραφίες, PhotoDJ™.

Κάμερα και εγγραφέας βίντεο

Το τηλέφωνό σας διαθέτει μια ψηφιακή κάμερα, η οποία λειτουργεί και ως ψηφιακός εγγραφέας βίντεο. Μπορείτε να βγάξετε φωτογραφίες, να γράψετε βιντεοκλίπ, να τα αποθηκεύετε και να τα προβάλετε και να τα στέλνετε ως συνημμένα, ► 53 Για να συντάξετε και να στείλετε ένα μήνυμα email ή να τα στέλνετε με MMS μέσω της υπηρεσίας εικονομηνυμάτων, ► 49 Για να δημιουργήσετε και να στείλετε ένα εικονομήνυμα.

Για να ενεργοποιήσετε την κάμερα

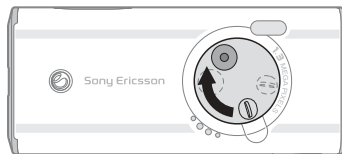

Ενώ βρίσκεστε στην κατάσταση αναμονής, σύρετε το κάλυμμα του φακού για να ενεργοποιηθεί η κάμερα.

Για να βγάλετε φωτογραφίες και βιντεοκλίπ

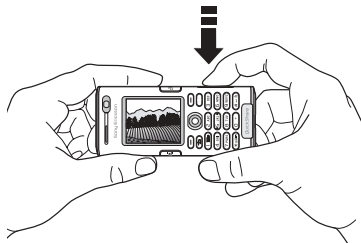

- 1 Χρησιμοποιήστε το πλήκτρο πλοήγησης για εναλλαγή μεταξύ των λειτουργιών κάμερας και εγγραφέα βίντεο.
- 2 Πιέστε  για να βγάλετε μια φωτογραφία ή για να ξεκινήσετε την εγγραφή ενός βίντεο.
- 3 Για να τερματίσετε την εγγραφή βίντεο, πιέστε ξανά το κουμπί. Για να απενεργοποιήσετε την κάμερα, κλείστε το κάλυμμα του φακού.

 Εάν επιχειρήσετε να πραγματοποιήσετε εγγραφή μιας έντονα φωτεινής πηγής, όπως είναι το άμεσο φως του ήλιου ή μια λάμπα, η οθόνη μπορεί να "μαυρίσει" ή η εικόνα μπορεί να εμφανίζεται παραμορφωμένη.

Για να χρησιμοποιήσετε το zoom

Χρησιμοποιήστε τα κουμπιά έντασης στο πλάι του τηλεφώνου για να κάνετε μεγέθυνση (zoom in) και σμίκρυνση (zoom out) της εικόνας.

Για να ρυθμίσετε τη φωτεινότητα

Χρησιμοποιήστε το πλήκτρο πλοήγησης για να αυξήσετε ή να μειώσετε τη φωτεινότητα.

Για να ανάψετε το φλας

Για να παίρνετε φωτογραφίες σε χώρους με χαμηλό φωτισμό, πιέστε .

Για να βλέπετε τις φωτογραφίες και τα βιντεοκλίπ σας

Εάν είναι ενεργοποιημένη η κάμερα ή το βίντεο ► Προβολή.

Επιλογές κάμερας και εγγραφέα βίντεο

Όταν η κάμερα ή το βίντεο είναι ενεργοποιημένα ► Ρυθμίσεις για να εμφανιστούν πρόσθετες επιλογές. Προτού πάρετε μια φωτογραφία ή κάνετε ένα βίντεο κλιπ, είναι διαθέσιμες οι ακόλουθες επιλογές:

- **Μετάβ. σε βιντεοκάμ.** – για την εγγραφή ενός βίντεο κλιπ αντί της λήψης μιας φωτογραφίας.
- **Φωτογραφική μηχανή** – για τη λήψη μιας φωτογραφίας αντί της εγγραφής ενός βίντεο κλιπ.

Λειτουργίες απεικόνισης

- **Τρόπος λήψης (κάμερα)** – επιλέξτε από **Κανονική** για απουσία πλαισίου, **Πανοραμική** για το συνδυασμό πολλών φωτογραφιών σε μια μεγάλο πλάτους, **Πλαίσια** για την προσθήκη ενός πλαισίου στη φωτογραφία σας και **Γρήγορη λήψη** για τη γρήγορη λήψη τεσσάρων φωτογραφιών στη σειρά.
- **Τρόπος λήψης (βίντεο)** – επιλέξτε **Υψηλή ποιότη. video** ή **Για MMS** εάν θέλετε να στείλετε το βίντεο κλιπ σας ως MMS.
- **Μέγεθος εικόνας** – επιλέξτε μέγεθος εικόνας μεταξύ 1280x1024, 640x480 και 160x120. Όλα τα τηλέφωνα που υποστηρίζουν εικόνες, μπορούν να λαμβάνουν εικόνες σε μέγεθος 160x120.
- **Μέγεθος βίντεο** – επιλέξτε μεταξύ των **Μεγάλο 176x144** και **Μικρό 128x96**.
- **Ενεργοπ. νυχτ. λήψης** – βελτιώστε την ποιότητα των φωτογραφιών ή βίντεο σε κακές συνθήκες φωτισμού με μεγαλύτερο χρόνο έκθεσης.
- **Ενεργοπ. φωτισμού** – για να βελτιώσετε τις συνθήκες φωτισμού.
- **Ενεργοπ. χρονοδιακ.** – η φωτογραφία λαμβάνεται λίγα δευτερόλεπτα αφού πιέσετε το πλήκτρο της κάμερας.
- **Εφέ** – επιλέξτε διαφορετικά εφέ για τη φωτογραφία ή το βίντεό σας.

- **Ισορροπία λευκού** – ρυθμίστε τα χρώματα της φωτογραφίας ή του βίντεο ανάλογα με τις συνθήκες φωτισμού.
- **Ποιότητα εικόνας** – επιλέξτε μεταξύ των ποιοτήτων εικόνας **Κανονική** και **Υψηλή**.
- **Ενεργοπ. ώρας & ημερ** – προσθέστε ώρα και ημερομηνία στη φωτογραφία σας.

Αποθήκευση φωτογραφιών και βιντεοκλίπ

Όταν βγάξετε μια φωτογραφία ή γράψετε ένα βιντεοκλίπ, αυτά αποθηκεύονται αυτόματα στη μνήμη τηλεφώνου, ➤ *19 Διαχείριση αρχείων*. Μπορείτε επίσης να στείλετε τις φωτογραφίες και τα βίντεο κλιπ σας στον υπολογιστή σας, ➤ *86 Το καλώδιο USB*.

Αποστολή φωτογραφιών και βιντεοκλίπ

Εάν τραβήξετε μια φωτογραφία ή γράψετε ένα βίντεο κλιπ, μπορείτε να τα στείλετε με μήνυμα MMS εάν το μέγεθος αρχείου δεν ξεπερνά το όριο, ➤ *49 Για να δημιουργήσετε και να στείλετε ένα εικονομήνυμα*. Για ρυθμίσεις που επηρεάζουν το μέγεθος αρχείου, ➤ *57 Επιλογές κάμερας και εγγραφέα βίντεο*.

Για να είναι δυνατή η λήψη, το τηλέφωνο που λαμβάνει πρέπει να υποστηρίζει τη μετάδοση δεδομένων και τα μηνύματα MMS, για να είναι δυνατή η λήψη και εμφάνιση της φωτογραφίας ή του βίντεο κλιπ.

- Προτού στείλετε μια φωτογραφία ή ένα βίντεο κλιπ με μήνυμα MMS βεβαιωθείτε για τη διεύθυνση του διακομιστή μηνυμάτων σας MMS, ➔ *48 Εικονομηνύματα (MMS)* και ότι έχετε εισάγει τις ρυθμίσεις Internet στο τηλέφωνό σας, ➔ *75 Ρυθμίσεις*.
- Προτού στείλετε μια φωτογραφία ή ένα βιντεοκλιπ χρησιμοποιώντας email, βεβαιωθείτε ότι στο τηλέφωνό σας έχουν εισαχθεί ρυθμίσεις για τους λογαριασμούς δεδομένων και e-mail σας, ➔ *52 Email*.

Για ανταλλαγή φωτογραφιών και βιντεοκλιπ χρησιμοποιώντας άλλες μεθόδους αποστολής ➔ *61 Ανταλλαγή εικόνων*.

Για να στείλετε μία εικόνα

Αφού τραβήξετε μια φωτογραφία ► **Αποστ.** για να στείλετε τη φωτογραφία.

Για να στέλνετε και να αναπαράγετε βιντεοκλιπ

Αφού τελειώσετε την εγγραφή σας, ► **Αποστ.** για να στείλετε το βίντεο κλιπ.

► **Πρόσθετ.** ► **Αναπαραγωγή** για αναπαραγωγή ή πιέστε  για να διαγράψετε το βίντεο κλιπ.

Εικόνες

Το τηλέφωνό σας διαθέτει ένα πλήθος εικόνων και κινουμένων σχεδίων. Μπορείτε να διαγράψετε αυτές τις εικόνες εάν θέλετε να ελευθερώσετε χώρο στη μνήμη. Όλες οι εικόνες είναι αποθηκευμένες στο **Διαχείρ.αρχείων** ► **Εικόνες**. Μπορείτε:

- Να ορίσετε μια εικόνα ως εικόνα φόντου και ως screensaver.
- Να αντιστοιχήσετε μια εικόνα σε μια επαφή. ➔ *29 Για να προσθέσετε μια εικόνα ή έναν ήχο κλήσης σε μια επαφή τηλεφώνου*.
- Να ανταλλάξετε εικόνες χρησιμοποιώντας μια από τις διαθέσιμες μεθόδους μεταφοράς.

Χειρισμός εικόνων

Μπορείτε να προσθέσετε, να επεξεργαστείτε και να διαγράψετε εικόνες στο υπομενού **Διαχείρ.αρχείων**. Ο αριθμός των εικόνων που μπορούν να αποθηκευτούν εξαρτάται από το μέγεθος

Λειτουργίες απεικόνισης

των εικόνων, ➡ 60 Για να προβάλετε πληροφορίες σχετικά με μια εικόνα ή ένα βιντεοκλίπ. Οι τύποι αρχείων που υποστηρίζονται είναι, για παράδειγμα, GIF, JPEG, WBMP, BMP, PNG και SVG-Tiny.

Για να εμφανίσετε τις εικόνες σας

- 1 ▶ Διαχειρ.αρχείων ▶ Εικόνες.
- 2 Οι εικόνες εμφανίζονται σε προβολή μικρογραφίας. Για προβολή σε πλήρες μέγεθος ▶ Προβολή.

Για να προβάλετε εικόνες σε μορφή προβολής διαφανειών (slide show)

- 1 ▶ Διαχειρ.αρχείων ▶ Εικόνες και πηγαίνετε σε μία εικόνα.
- 2 ▶ Προβολή ▶ Πρόσθετ. ▶ Παρουσίαση.

Για να προβάλετε πληροφορίες σχετικά με μια εικόνα ή ένα βιντεοκλίπ

- 1 ▶ Διαχειρ.αρχείων ▶ Εικόνες ή Βίντεο, επιλέξτε την εικόνα ή το βίντεο κλιπ.
- 2 ▶ Πρόσθετ. ▶ Πληροφορίες.

Χρήση των εικόνων







Μπορείτε να χρησιμοποιήσετε μία εικόνα με πολλούς τρόπους, π.χ. να την προσθέσετε σε μία επαφή, να τη χρησιμοποιήσετε ως εικόνα οθόνης έναρξης ή να τη χρησιμοποιήσετε ως screen saver (προστασία οθόνης).

Το screen saver ενεργοποιείται αυτόματα εάν δεν πιέσετε κάποιο πλήκτρο για λίγα δευτερόλεπτα. Μετά από λίγα δευτερόλεπτα, το screen saver αλλάζει σε λειτουργία ύπνου (sleep) για λόγους εξοικονόμησης ενέργειας. Πιέζοντας οποιοδήποτε πλήκτρο του πληκτρολογίου, η οθόνη ενεργοποιείται ξανά. Εάν έχετε ορίσει μια εικόνα ως εικόνα φόντου, αυτή η εικόνα εμφανίζεται στην οθόνη στην κατάσταση αναμονής.

Για να χρησιμοποιήσετε μία εικόνα

- 1 ▶ Διαχειρ.αρχείων ▶ Εικόνες και πηγαίνετε στην εικόνα που θέλετε να χρησιμοποιήσετε ▶ Πρόσθετ. ▶ Χρήση ως.
- 2 Επιλέξτε τον τρόπο με τον οποίο θα χρησιμοποιήσετε την εικόνα.

PhotoDJ™

Κατά την επεξεργασία εικόνων πιέστε , ,  και τα ακόλουθα πλήκτρα:  για να ενεργοποιήσετε το εργαλείο,  για να επιλέξετε το εργαλείο και  για να επιλέξετε ένα χρώμα.

Για να επεξεργαστείτε και να αποθηκεύσετε μια εικόνα

- 1 ► Ψυχαγωγία ► PhotoDJ™ και πηγαίνετε στην εικόνα που θέλετε να επεξεργαστείτε ► Επιλογή.
- 2 Για να αποθηκεύσετε την εικόνα που έχετε επεξεργαστεί ► Πρόσθετ. ► Αποθήκ. εικόνας.

Ανταλλαγή εικόνων

Μπορείτε να ανταλλάξετε εικόνες χρησιμοποιώντας μία από τις διαθέσιμες μεθόδους μεταφοράς. Παρακαλούμε, σημειώστε ότι δεν επιτρέπεται η ανταλλαγή υλικού, το οποίο προστατεύεται με copyright. Για περισσότερες πληροφορίες σχετικά με την αποστολή εικόνων με μηνύματα ► 48 Εικονομηνύματα (MMS).

Για να στείλετε μία εικόνα

► Διαχείρ.αρχείων ► Εικόνες και πηγαίνετε στην εικόνα που θέλετε. ► Πρόσθετ. ► Αποστολή κι επιλέξτε μια μέθοδο μεταφοράς.

Για να λάβετε και να αποθηκεύσετε μια εικόνα

- 1 Ανοίξτε το μήνυμα με το οποίο λάβατε την εικόνα, ή ενεργοποιήστε το Bluetooth ή τη θύρα υπέρυθρων εάν χρησιμοποιήθηκαν αυτές οι μέθοδοι μεταφοράς για την αποστολή της εικόνας.
- 2 Εάν λάβατε την εικόνα με μήνυμα, επιλέξτε την εικόνα και αποθηκεύστε την. Εάν λάβατε την εικόνα με Bluetooth ή υπέρυθρες, ακολουθήστε τις οδηγίες που εμφανίζονται στην οθόνη του τηλεφώνου σας.

 Όλα τα τηλέφωνα που υποστηρίζουν εικόνες, μπορούν να λαμβάνουν εικόνες σε μέγεθος 160x120. Ορισμένα τηλέφωνα που υποστηρίζουν εικόνες δεν μπορούν να λάβουν εικόνες σε μέγεθος μεγαλύτερο από 160x120. Το καλύτερο μέγεθος εικόνας για προβολή σε ηλεκτρονικό υπολογιστή είναι 1280x1024.

Απομακρυσμένη οθόνη

Μπορείτε να προβάλετε τις εικόνες σας σε μια απομακρυσμένη οθόνη, για παράδειγμα, σε μια τηλεόραση, χρησιμοποιώντας έναν συμβατό Bluetooth προσαρμογέα. Ο προσαρμογέας είναι ένα αξεσουάρ και δεν περιλαμβάνεται στη συσκευασία. Έτσι, μπορείτε να χρησιμοποιήσετε το τηλέφωνο ως χειριστήριο οθόνης. Χρησιμοποιήστε τη λειτουργία προβολής διαφανειών (slide show) για προβολή εικόνων με διαδοχική σειρά.

Για σύνδεση με μια απομακρυσμένη οθόνη

► Διαχείρ. αρχείων ► Εικόνες και πηγαίνετε στην εικόνα που θέλετε ► Προβολή ► Πρόσθετ.
► Απομακρ. οθόνη. Το τηλέφωνο πραγματοποιεί αναζήτηση άλλων Bluetooth συσκευών και στην οθόνη του εμφανίζεται μια λίστα διαθέσιμων συσκευών. Επιλέξτε τη συσκευή που θέλετε να χρησιμοποιήσετε.

Ψυχαγωγία

Αναπαραγωγή μέσων, PlayNow™, ήχοι κλήσης, MusicDJ™, VideoDJ™, ηχογράφηση, θέματα, παιχνίδια.

Αναπαραγωγή μέσω

Η αναπαραγωγή μέσω λειτουργεί τόσο ως αναπαραγωγή μουσικής όσο και ως αναπαραγωγή βίντεο. Μπορείτε να αναπαράγετε μουσική και βιντεοκλίπ που λαμβάνετε με εικονομηνύματα ή που "κατεβάζετε" στο τηλέφωνό σας.

Η αναπαραγωγή μέσω υποστηρίζει τους ακόλουθους τύπους αρχείου: MP3, MP4, 3GP, AAC, AMR, MIDI, WAV (με μέγιστο ρυθμό δειγματοληψίας 16 kHz) και Real®8. Μπορείτε επίσης να κάνετε streaming μουσικών κομματιών και βίντεο από τοποθεσίες Web.

Λίστες αναπαραγωγής

Για την οργάνωση των αρχείων μέσω των οποίων αποθηκευμένα στο File manager μπορείτε να δημιουργήσετε λίστες αναπαραγωγής. Μια λίστα αναπαραγωγής μπορεί να περιέχει μουσικά κλιπ αλλά και βιντεοκλίπ. Τα αρχεία μιας λίστας αναπαραγωγής μπορούν να ταξινομηθούν με βάση τον καλλιτέχνη, τον τίτλο ή τη σειρά

με την οποία τα αρχεία προστέθηκαν στη λίστα αναπαραγωγής. Μπορείτε να προσθέσετε ένα αρχείο σε περισσότερες από μία λίστες αναπαραγωγής.

Οι λίστες αναπαραγωγής **Όλη η μουσική** και **Όλα τα βίντεο** δημιουργούνται αυτόματα και περιέχουν όλα τα αρχεία μουσικής και βίντεο που είναι αποθηκευμένα στη μνήμη τηλεφώνου. Δεν μπορείτε να διαγράψετε ή να μετονομάσετε αυτές τις λίστες αναπαραγωγής.

 Όταν διαγράψετε μία λίστα αναπαραγωγής ή ένα αρχείο από μια λίστα αναπαραγωγής, η λίστα ή το αρχείο δε διαγράφεται μόνιμα από τη μνήμη του τηλεφώνου. Μπορείτε να προσθέσετε το αρχείο σε άλλη λίστα αναπαραγωγής.

Για να δημιουργήσετε μια λίστα αναπαραγωγής

- 1 ▶ Ψυχαγωγία ▶ Αναπ.μέσων ▶ Νέα λίστ.αναπ. εισάγετε το όνομα της λίστας αναπαραγωγής ▶ ΟΚ.
- 2 Επιλέξτε μεταξύ των αρχείων που υπάρχουν στο Διαχειρ.αρχείων. Μπορείτε να προσθέσετε πολλά αρχεία ταυτόχρονα και μπορείτε να προσθέσετε και φακέλους. Όλα τα αρχεία που περιέχονται στους επιλεγμένους φακέλους, θα προστεθούν στη λίστα αναπαραγωγής.

Για να προσθέσετε αρχεία σε μια λίστα αναπαραγωγής

- 1 ▶ Ψυχαγωγία ▶ Αναπ.μέσων επιλέξτε μια λίστα αναπαραγωγής ▶ Άνοιγμα ▶ Πρόσθετ.
▶ Προσθ. μέσων.
- 2 Επιλέξτε μεταξύ των αρχείων που υπάρχουν στο Διαχειρ.αρχείων.

Για να διαγράψετε αρχεία από μια λίστα αναπαραγωγής

- ▶ Ψυχαγωγία ▶ Αναπ.μέσων, επιλέξτε μια λίστα αναπαραγωγής ▶ Άνοιγμα. Επιλέξτε το αρχείο ▶ Πρόσθετ. ▶ Διαγραφή.

Για να διαγράψετε λίστες αναπαραγωγής

- ▶ Ψυχαγωγία ▶ Αναπ.μέσων, επιλέξτε μια λίστα αναπαραγωγής ▶ Πρόσθετ. ▶ Διαγ.λίστ.αναπ.

Μουσική και βιντεοκλίπ

Για να αναπαράγετε μουσική και βίντεο







- ▶ Ψυχαγωγία ▶ Αναπ.μέσων κι επιλέξτε μια λίστα αναπαραγωγής ▶ Άνοιγμα ▶ Αναπαρ. Η λίστα μουσικής αναπαράγεται διαρκώς μέχρι να πιέσετε ▶ Παύση ή Διακοπή.

Για να αλλάξετε λειτουργία αναπαραγωγής

- ▶ Ψυχαγωγία ▶ Αναπ.μέσων ▶ Πρόσθετ.
- ▶ Τρόπος αναπαρ. Επιλέξτε Τυχ.αναπαρ. **ΝΑΙ** για να αναπαράγετε τα αρχεία λίστας αναπαραγωγής με τυχαία σειρά ή **Επανάληψη ΝΑΙ** για να ξεκινήσετε τη λίστα αναπαραγωγής από την αρχή μετά την αναπαραγωγή του τελευταίου αρχείου.

 *Ακόμη, μπορείτε να αλλάξετε τη λειτουργία αναπαραγωγής μέσα από τις λίστες αναπαραγωγής.*

Χειρισμός αναπαραγωγής μέσω

- ▶ **Παύση** για να διακόψετε προσωρινά (παύση) την αναπαραγωγή.
- ▶ Πιέστε  ή  για να μεταβείτε στο επόμενο ή προηγούμενο μουσικό κομμάτι ή βίντεο κλιπ.
- ▶ Πιέστε παρατεταμένα  ή  για επαναφορά στην αρχή (rewind) ή γρήγορη προώθηση (fast forward).
- ▶ Πιέστε  και  για να μετακινηθείτε μέσα στη λίστα αναπαραγωγής κατά τη διάρκεια της αναπαραγωγής. Τα αρχεία που είναι "φωτισμένα" δε θα επιλεγθούν παρά μόνο εάν πιέσετε **▶ Διακοπή ▶ Αναπαρ.**
- ▶ Εάν έχετε 'παγώσει' ένα βίντεο κλιπ, πιέστε  για να αναπαράγετε το βίντεο κλιπ καρέ-καρέ.

Επιλογές αναπαραγωγής μέσω

- ▶ **Πρόσθετ.** για να εμφανιστούν οι ακόλουθες επιλογές:
 - **Τρόπος αναπαρ.** – αλλαγή της σειράς αναπαραγωγής των τραγουδιών και των βίντεο. Επιλέξτε **Συνεχ. αναπ/γή** ή **Τυχαία αναπαρ.**
 - **Ισοσταθμιστής** – αλλάξτε τις ρυθμίσεις για τα πρίμα και τα μπάσα κατά την αναπαραγωγή μουσικής.
 - **Μετονομασία** – μετονομασία της λίστας αναπαραγωγής. Μπορείτε να μετονομάσετε μόνο λίστες αναπαραγωγής που έχουν δημιουργηθεί από το χρήστη.
 - **Διαγ.λίστ.αναπ.** – διαγραφή της λίστας αναπαραγωγής. Διαγράφεται μόνο η λίστα αναπαραγωγής, ενώ τα αρχεία εξακολουθούν να εμφανίζονται στο **Διαχείρ.αρχείων**. Μπορείτε να διαγράψετε μόνο λίστες αναπαραγωγής που έχουν δημιουργηθεί από το χρήστη.

Επιλογές μέσω

- Αφού ανοίξετε μια λίστα αναπαραγωγής, ▶ **Πρόσθετ.** για να εμφανιστούν οι παρακάτω επιλογές:
 - **Πληροφορίες** – προβολή πληροφοριών σχετικά με το μουσικό κομμάτι ή το βίντεο.
 - **Προσθ. μέσω** – προσθήκη αρχείων ή φακέλων στη λίστα αναπαραγωγής.

- **Ελαχιστοποίηση** – ελαχιστοποίηση της αναπαραγωγής μέσωσ και επιστροφή στην κατάσταση αναμονής. Η αναπαραγωγή μουσικής ή βίντεο συνεχίζεται ενώ εσείς μπορείτε να χρησιμοποιήσετε άλλες εφαρμογές και λειτουργίες του τηλεφώνου.
- **Τρόπος αναπαρ.** – αλλαγή της σειράς αναπαραγωγής των τραγουδιών και των βίντεο.
- **Ισοσταθμιστής** – αλλάξτε τις ρυθμίσεις για τα πρίμα και τα μπάσα κατά την αναπαραγωγή μουσικής.
- **Ταξινόμηση** – ταξινόμηση των αρχείων της λίστας αναπαραγωγής με βάση τον καλλιτέχνη, τον τίτλο ή τη σειρά με την οποία τα αρχεία προστέθηκαν στη λίστα.
- **Αποστολή** – αποστολή ενός αρχείου ήχου ή βίντεο.
- **Διαγραφή** – διαγραφή του αρχείου από τη λίστα αναπαραγωγής.
- **Πλήρης οθόνη** – αναπαραγωγή του βίντεο κλιπ σε ολόκληρη την οθόνη και σε οριζόντια προβολή.
- **Αποτύπωσ. καρτέ** – σύλληψη μιας εικόνας από το βίντεο κλιπ.



Online μουσική και βίντεο

Μπορείτε να δείτε βίντεο και να ακούσετε μουσική που βρίσκετε σε μια ιστοσελίδα, κάνοντας απευθείας αναπαραγωγή από την τοποθεσία (streaming) στο τηλέφωνό σας. Όταν -ενώ κάνετε περιήγηση- βρείτε ένα σύνδεσμο για streaming, η αναπαραγωγή μέσωσ ανοίγει αυτόματα όταν επιλεγθεί ο σύνδεσμος.

Για να κάνετε streaming πρέπει να έχετε ένα λογαριασμό δεδομένων και οι σύνδεσμοι πρέπει να είναι συμβατοί με 3GPP™ (3rd Generation Partnership Project). Στο τηλέφωνό σας μπορεί να υπάρχει ήδη διαμορφωμένος ένας λογαριασμός δεδομένων. Εάν δεν υπάρχει επικοινωνήστε με το λειτουργό του δικτύου σας ή επισκεφθείτε την τοποθεσία www.SonyEricsson.com/support.

➡ 75 Ρυθμίσεις.

Για να επιλέξετε έναν λογαριασμό δεδομένων

- 1 ▶ Ρυθμίσεις ▶ καρτέλα Συνδεσιμότητα ▶ Ρυθμ. streaming. Χρησιμοποιήστε τα πλήκτρα © ή © για να μετακινηθείτε μεταξύ των καρτελών.
- 2 Επιλέξτε το λογαριασμό δεδομένων που θέλετε να χρησιμοποιήσετε.

Για να κάνετε streaming εικόνας και ήχου

- 1 ▶ Υπηρεσ. Internet ▶ Πρόσθετ. ▶ Εισαγωγή URL.
- 2 Εισάγετε ή επιλέξτε τη διεύθυνση μιας τοποθεσίας κι επιλέξτε ένα σύνδεσμο για να κάνετε streaming.

Για να κάνετε streaming αποθηκευμένων μουσικών κομματιών και βίντεο

- 1 ▶ Υπηρεσ. Internet ▶ Πρόσθετ. ▶ Σελιδοδείκτες.
- 2 Επιλέξτε ένα σύνδεσμο για streaming. Η αναπαραγωγή μουσικής ανοίγει και πραγματοποιεί αναπαραγωγή streaming μουσικής ή βίντεο.

Ραδιόφωνο

Το τηλέφωνό σας διαθέτει ένα ραδιόφωνο FM με λειτουργία RDS. Για να χρησιμοποιήσετε το ραδιόφωνο, πρέπει να συνδέσετε το handsfree στο τηλέφωνό σας. Το handsfree λειτουργεί ως κεραία και βελτιώνει τη ραδιοφωνική λήψη. Το ραδιόφωνο μπορεί να χρησιμοποιηθεί ως ξυπνητήρι, ➡ 87 Ξυπνητήρι.







Για να είστε σε θέση να χρησιμοποιήσετε το ραδιόφωνο, το τηλέφωνό σας πρέπει να είναι ενεργοποιημένο. Μην ενεργοποιείτε το τηλέφωνό σας σε περιοχές όπου απαγορεύεται η χρήση κινητών τηλεφώνων, ➡ 105 Γενικές Οδηγίες για Ασφαλή και Αποτελεσματική Χρήση.

Για να ακούσετε ραδιόφωνο

Συνδέστε το handsfree στο τηλέφωνό σας

- ▶ Ραδιόφωνο.

Χειρισμός ραδιοφώνου

- ▶ Αναζήτ. για να βρείτε τον επόμενο σταθμό στη ζώνη συχνοτήτων.
- Πιέστε  ή  για να μετακινηθείτε κατά 0,1 MHz μέσα στη ζώνη FM. Πιέστε παρατεταμένα για συνεχή μετακίνηση.
- Πιέστε  ή  για τον επόμενο προρυθμισμένο σταθμό.

Αποθήκευση ραδιοφωνικών σταθμών

Μπορείτε να αποθηκεύσετε μέχρι και 20 αγαπημένους σας ραδιοφωνικούς σταθμούς.



Για γρήγορη αποθήκευση σταθμών στις θέσεις 1 έως 10, πιάστε παρατεταμένα τα πλήκτρα 0 – 9, (όπου το πλήκτρο 0 αντιπροσωπεύει τον αριθμό 10). Για να επιλέξετε έναν από τους σταθμούς που έχετε αποθηκεύσει στις θέσεις 1 έως 10, πιάστε ένα από τα πλήκτρα 0 – 9.

Για να αποθηκεύσετε έναν ραδιοφωνικό σταθμό

► Πρόσθετ. ► Αποθήκ. ► Εισαγ. Ο σταθμός αποθηκεύεται σε μια λίστα.

Επιλογές ραδιοφώνου

► Πρόσθετ. για να εμφανιστούν οι παρακάτω επιλογές:

- **Ελαχιστοποίηση** – επιστρέψτε στην κατάσταση αναμονής για να χρησιμοποιήσετε άλλες λειτουργίες ενώ το ραδιόφωνο εξακολουθεί να λειτουργεί.
- **Αποθήκ.** – αποθηκεύστε την τρέχουσα συχνότητα σε μια λίστα σταθμών.
- **Σταθμοί** – επιλέξτε, μετονομάστε, αντικαταστήστε ή διαγράψτε αποθηκευμένους σταθμούς.
- **Ενεργ. μεγαφών.** – κάντε ακρόαση μέσω του μεγαφώνου.

- **Αυτόμ. αποθήκ.** – πραγματοποιήστε αυτόματη αναζήτηση και αποθήκευση σταθμών σε μια λίστα σταθμών. Οι ήδη αποθηκευμένοι σταθμοί αντικαθίστανται.
- **Ορισ. συχνότητ.** – εισάγετε μια συχνότητα χειροκίνητα. Οι αριθμοί που πληκτρολογείτε, προσαρμόζονται αυτόματα στις ισχύουσες συχνότητες. Πιάστε **(#-*)** για να μεταβείτε απευθείας στην επιλογή **Ορισ. συχνότητ.**
- **RDS** – επιλογές για την ενεργοποίηση ή απενεργοποίηση της εναλλακτικής συχνότητας (AF) και την εμφάνιση ή απόκρυψη πληροφοριών σταθμών.
- **Μονοφωνικό** – ενεργοποιήστε το μονοφωνικό ήχο.

Ενώ ακούτε ραδιόφωνο

Εάν ελαχιστοποιήσετε την προβολή ραδιοφώνου, μπορείτε να ακούτε ραδιόφωνο και ταυτόχρονα να χρησιμοποιείτε άλλες λειτουργίες του τηλεφώνου σας. Για παράδειγμα, μπορείτε να πραγματοποιήσετε και να λάβετε κλήσεις, να στείλετε μηνύματα και να παίξετε παιχνίδια.

Για να ελαχιστοποιήσετε την προβολή ραδιοφώνου

► Ραδιόφωνο ► Πρόσθετ. ► Ελαχιστοποίηση.

Για να ρυθμίσετε την ένταση του ήχου

Πιάστε **(>)** ή **(<)**.





PlayNow™

Με την υπηρεσία PlayNow™, μπορείτε πρώτα να ακούσετε μουσικούς τόνους και, στη συνέχεια, να αποφασίσετε εάν θα αγοράσετε και "κατεβάσετε" στο τηλέφωνό σας. Κάθε μουσικός τόνος είναι μέρος ενός αυθεντικού τραγουδιού και έχει βελτιστοποιηθεί για το κινητό σας τηλέφωνο Sony Ericsson.

Πριν ξεκινήσετε

Πρώτα απ' όλα, βεβαιωθείτε ότι:

- Έχετε μία τηλεφωνική συνδρομή η οποία υποστηρίζει μετάδοση δεδομένων GPRS.
- Έχετε εισάγει τις σωστές ρυθμίσεις στο τηλέφωνό σας, ➡ 75 Ρυθμίσεις.
- Επιπλέον, μπορεί να χρειαστεί να εγγραφείτε ως χρήστης WAP στον παροχέα υπηρεσιών ή στο λειτουργό του δικτύου σας.
- Υπάρχει ελεύθερος χώρος στη μνήμη του τηλεφώνου σας. Από την αναμονή, πιέστε  ή  για να δείτε πληροφορίες κατάστασης.

Πρόσβαση στη λίστα μουσικών τόνων του PlayNow™

Επιλέγοντας το εικονίδιο PlayNow™, "κατεβάζετε" τη λίστα μουσικών τόνων του PlayNow™ στο τηλέφωνό σας. Μπορείτε, τώρα, να ακούσετε έναν από τους μουσικούς τόνους της λίστας.

Για να ακούσετε ένα μουσικό τόνο

► PlayNow™ κι επιλέξτε ένα μουσικό τόνο που θέλετε να ακούσετε.

Λήψη ενός μουσικού τόνου από τη λίστα PlayNow™

Η συνολική τιμή για τη λήψη είναι η τιμή που εμφανίζεται στην οθόνη όταν επιλέγετε να "κατεβάσετε" και να αποθηκεύσετε ένα μουσικό τόνο. Αφού αγοράσετε το μουσικό τόνο, ο τηλεφωνικός σας λογαριασμός ή η κάρτα προπληρωμένου χρόνου σας χρεώνεται από το λειτουργό του δικτύου σας.

Για να "κατεβάσετε" ένα μουσικό τόνο

- 1 Όταν έχετε ακούσει ένα μουσικό τόνο και θέλετε να τον "κατεβάσετε", κατ' αρχήν επαληθεύστε τα παραπάνω στοιχεία αγοράς και, κατόπιν, διαβάστε τους όρους και τις προϋποθέσεις που παρέχονται στο kit του τηλεφώνου. Αποδεχόμενος την αγορά του τόνου στο τηλέφωνό σας, εξυπακούεται ότι αποδέχεστε και αυτές τις προϋποθέσεις.

- 2** ▶ **Ναι** για να κατεβάσετε ένα μουσικό τόνο. Θα λάβετε ένα γραπτό μήνυμα, το οποίο θα επιβεβαιώνει ότι πληρώσατε για το μουσικό τόνο και ότι ο τόνος είναι διαθέσιμος για σας. Ο μουσικός τόνος αποθηκεύεται αυτόματα στο Διαχείρ.αρχείων ▶ Ήχοι.

 Η υπηρεσία μπορεί να μην είναι πάντοτε διαθέσιμη σε όλες τις χώρες ή όταν χρησιμοποιείτε διαφορετικό δίκτυο από αυτό του λειτουργού του οικείου σας δικτύου – στην περίπτωση αυτή, θα ειδοποιηθείτε σχετικά με ένα μήνυμα το οποίο θα εμφανιστεί στην οθόνη του τηλεφώνου σας όταν επιλέξετε το εικονίδιο PlayNow™.

Ήχοι κλήσης και μελωδίες

Το τηλέφωνό σας διαθέτει ένα πλήθος τυπικών και πολυφωνικών μελωδιών, τις οποίες μπορείτε να χρησιμοποιήσετε ως ήχους κλήσης. Μπορείτε να ανταλλάξετε μελωδίες χρησιμοποιώντας μία από τις διαθέσιμες μεθόδους μεταφοράς. Παρακαλούμε, σημειώστε ότι δεν επιτρέπεται η ανταλλαγή υλικού, το οποίο προστατεύεται με copyright. Μπορείτε επίσης να ηχογραφήσετε έναν ήχο και να το χρησιμοποιήσετε ως ήχο κλήσης, ➡ 73 Για να ξεκινήσετε μια ηχογράφηση.

 Εάν επιλέξετε ως ήχο κλήσης ένα αρχείο MP3, δεν μπορείτε να χρησιμοποιήσετε τη λειτουργία φωνητικής απάντησης, ➡ 36 Φωνητική απάντηση.

Για να επιλέξετε έναν ήχο κλήσης

- ▶ Ρυθμίσεις ▶ καρτέλα Ήχοι & ειδοπ/σεις
- ▶ Ήχος κλήσης. Χρησιμοποιήστε τα πλήκτρα Ⓞ ή Ⓞ για να μετακινηθείτε μεταξύ των καρτελών.

Για να ενεργοποιήσετε ή να απενεργοποιήσετε τον ήχο κλήσης

Πιέστε παρατεταμένα (#-*) από την κατάσταση αναμονής. Όλα τα ηχητικά σήματα, εκτός του ζυπητηριού ενεργοποιούνται ή απενεργοποιούνται.

Για να ρυθμίσετε την ένταση του ήχου κλήσης

- 1** ▶ Ρυθμίσεις ▶ καρτέλα Ήχοι & ειδοπ/σεις. Χρησιμοποιήστε τα πλήκτρα Ⓞ ή Ⓞ για να μετακινηθείτε μεταξύ των καρτελών.
- 2** ▶ Ένταση ήχ. κλήσ. και πιέστε Ⓞ ή Ⓞ για να μειώσετε ή να αυξήσετε την ένταση.
- 3** ▶ Αποθήκ. για να αποθηκεύσετε τη ρύθμιση.

Ήχοι κλήσης ανάλογα με τον καλούντα

Εάν η συνδρομή σας περιλαμβάνει την υπηρεσία Αναγνώρισης Εισερχόμενης Κλήσης (CLI), μπορείτε να εκχωρήσετε προσωπικούς ήχους κλήσης σε καλούντες, ➔ 29 Για να προσθέσετε μια εικόνα ή έναν ήχο κλήσης σε μια επαφή τηλεφώνου.

Δόνηση

Μπορείτε να επιλέξετε να ειδοποιήσετε για μία εισερχόμενη κλήση από το βόμβο της δόνησης. Μπορείτε να επιλέξετε μία από τις παρακάτω ρυθμίσεις:

- **Ενεργό** – συνέχεια.
- **Όταν σιωπηλό** – ενεργή όταν απενεργοποιείται ο ήχος κλήσης ή όταν ρυθμίζετε το τηλέφωνο σε σιωπηλή λειτουργία.
- **Μη ενεργό** – συνέχεια.

Για να ρυθμίσετε τη δόνηση

Ρυθμίσεις ► καρτέλα Ήχοι & ειδοπ/σεις ► Δόνηση
κι επιλέξετε τη ρύθμιση που θέλετε. Χρησιμοποιήστε τα πλήκτρα Ⓞ ή Ⓞ για να μετακινηθείτε μεταξύ των καρτελών.

Επιλογές ήχων και ειδοποιήσεων





Από την επιλογή Ρυθμίσεις και την καρτέλα Ήχοι & ειδοπ/σεις, μπορείτε να ορίσετε:

- **Ειδοπ. μηνυμάτ.** – επιλέξτε με ποιον τρόπο θα ενημερώνεστε για ένα εισερχόμενο μήνυμα.
- **Ήχος πλήκτρων** – επιλέξτε τι ήχο θέλετε να παράγουν τα πλήκτρα όταν τα πιέζετε.

MusicDJ™

Μπορείτε να συνθέσετε και να επεξεργαστείτε μελωδίες και, στη συνέχεια, να τις χρησιμοποιήσετε ως ήχους κλήσης, χρησιμοποιώντας την εφαρμογή MusicDJ™. Μια μελωδία αποτελείται από τέσσερις τύπους καναλιών – Κρουστά, Έγχορδα, Πλήκτρα και Πνευστά. Κάθε κανάλι περιέχει έναν αριθμό μουσικών κομματιών. Τα κομμάτια αποτελούνται από προ-διασκευασμένους ήχους με διαφορετικά χαρακτηριστικά. Τα κομμάτια είναι ομαδοποιημένα σε Εισαγωγή, Στίχος, Ρεφρέν και Παύση. Η σύνθεση μιας μελωδίας γίνεται προσθέτοντας μουσικά κομμάτια στα κανάλια.

Για να συνθέσετε μία μελωδία

- 1 ▶ Ψυχαγωγία ▶ MusicDJ™.
- 2 Επιλέξτε Ρυθμός, Αντιγ/φή και Επικόλλ. κομματιών για να συνθέσετε τη μελωδία σας. Χρησιμοποιήστε τα , ,  ή  για να μετακινηθείτε μεταξύ των κομματιών. Πιέστε  για να διαγράψετε ένα κομμάτι.
 - ▶ Πρόσθετ. για να εμφανιστούν πρόσθετες επιλογές.

Για να επεξεργαστείτε μια μελωδία που έχετε ήδη δημιουργήσει

- ▶ Διαχείρ.αρχείων ▶ Ήχοι κι επιλέξτε τη μελωδία
- ▶ Πρόσθετ. ▶ Επεξεργασία.

Αποστολή και λήψη

Μπορείτε να στείλετε και να λάβετε μελωδίες χρησιμοποιώντας μία από τις διαθέσιμες μεθόδους μεταφοράς. Παρακαλούμε, σημειώστε ότι δεν επιτρέπεται η ανταλλαγή υλικού, το οποίο προστατεύεται με copyright.



Δεν μπορείτε να στείλετε πολυφωνικές μελωδίες ή αρχεία MP3 με γραπτό μήνυμα.

Για να στείλετε μία μελωδία

- 1 ▶ Διαχείρ.αρχείων ▶ Ήχοι κι επιλέξτε μια μελωδία.
- 2 ▶ Πρόσθετ. ▶ Αποστολή κι επιλέξτε μια μέθοδο αποστολής.

Για να λάβετε μία μελωδία

- 1 Ανοίξτε το μήνυμα με το οποίο λάβατε τη μελωδία, ή ενεργοποιήστε το Bluetooth ή τη θύρα υπέρυθρων εάν χρησιμοποιούνται αυτές οι μέθοδοι μεταφοράς για την αποστολή της μελωδίας.
- 2 Όταν λάβετε τη μελωδία, ακολουθήστε τις οδηγίες που εμφανίζονται στην οθόνη.

VideoDJ™

Με το VideoDJ™, μπορείτε να δημιουργείτε ταινίες συνδυάζοντας βίντεο κλιπ και εικόνες που έχετε αποθηκεύσει στο τηλέφωνό σας. Ακόμη, μπορείτε να χρησιμοποιήσετε τον VideoDJ™ για να κάνετε περικοπή βιντεοκλίπ και επεξεργασία στοιχείων βίντεο.

Για να δημιουργήσετε μια ταινία

- 1 ▶ Ψυχαγωγία ▶ VideoDJ™.
- 2 ▶ Προσθήκ. Επιλέξτε την προσθήκη ενός Βιντεοκλίπ, μιας Εικόνας ή ενός Κείμενο
▶ Επιλογή.

Για να επεξεργαστείτε ένα βιντεοκλίπ

- 1 ▶ Διαχείρ.αρχείων ▶ Βίντεο ▶ Άνοιγμα και επιλέξτε το βιντεοκλίπ που θέλετε να ανοίξετε.
- 2 ▶ Πρόσθετ. ▶ Επεξεργασία ▶ Επεξεργ. για Περικοπή, Αντικατάσταση ή Διαγραφή ένα κλιπ από την τρέχουσα ταινία.

Για να επεξεργαστείτε μία εικόνα

- 1 ▶ Ψυχαγωγία ▶ VideoDJ™.
- 2 ▶ Προσθήκ ▶ Εικόνα. Επιλέξτε την εικόνα που θέλετε να επεξεργαστείτε και ▶ Επιλογή.
- 3 ▶ Επεξεργ.
- 4 ▶ Αντικατάσταση για αντικατάσταση μιας εικόνας, ▶ Διάρκεια για αλλαγή της διάρκειας εικόνας στην ταινία ή ▶ Διαγραφή για διαγραφή της εικόνας από την τρέχουσα ταινία.

Για να επεξεργαστείτε κείμενο

- ▶ Επεξεργασία για αλλαγή μιας ακολουθίας κειμένου, ▶ Φόντο για αλλαγή του φόντου κειμένου, ▶ Χρώμα κειμένου για αλλαγή του χρώματος γραμματοσειράς, ▶ Διάρκεια για αλλαγή της διάρκειας του κειμένου στην ταινία ή ▶ Διαγραφή για διαγραφή του κειμένου από την τρέχουσα ταινία.

Επιλογές VideoDJ™

Εάν έχει επιλεγεί μια ταινία, ▶ Πρόσθετ. για εμφάνιση και άλλων επιλογών:

- Προεπισκόπηση – για προβολή της ταινίας.
- Εισαγωγή – για την εισαγωγή ενός αντικειμένου.
- Αποθήκευση – για αποθήκευση της τρέχουσας ταινίας.
- Αποστολή – για αποστολή της τρέχουσας ταινίας.
- Νέα ταινία – για άνοιγμα μιας άλλης ταινίας.
- Soundtrack – για την προσθήκη μιας μουσικής επένδυσης στην τρέχουσα ταινία.

Αποστολή και λήψη ταινιών

Μπορείτε να στείλετε μια ταινία χρησιμοποιώντας μία από τις διαθέσιμες μεθόδους μεταφοράς. Οι ταινίες μικρής διάρκειας μπορούν να σταλούν με εικονομνήματα. Εάν μια ταινία έχει μεγάλη

διάρκεια, μπορείτε να χρησιμοποιήσετε τη λειτουργία **Περικοπή** για να τη συντομεύσετε.

Οι ταινίες που λαμβάνετε και αποθηκεύετε, αποθηκεύονται στη Διαχείριση αρχείων.

Για να περικόψετε ένα βιντεοκλίπ

- 1 Επιλέξτε ένα βίντεο από τη μακέτα
▶ Επεξεργασία ▶ Περικοπή.
- 2 ▶ Ορισμός για να ορίσετε το σημείο έναρξης και ▶ Αρχή.
- 3 ▶ Ορισμός για να ορίσετε το σημείο λήξης και ▶ Τέλος.
- 4 Μπορείτε να επαναλάβετε τα βήματα 2 και 3 μέχρι να σας ικανοποιήσει το αποτέλεσμα.
▶ Τέλος για να ολοκληρώσετε την περικοπή.

Ηχογράφηση

Με τη λειτουργία ηχογράφησης, μπορείτε να ηχογραφήσετε τις προσωπικές σας φωνητικές σημειώσεις ή κλήσεις. Ακόμη, οι ηχογραφημένοι ήχοι μπορούν να χρησιμοποιηθούν και ως ήχοι κλήσης. Εάν ένας από τους συνομιλητές τερματίσει την κλήση, η ηχογράφηση της συνομιλίας διακόπτεται. Η ηχογράφηση κάθε ήχου διακόπτεται αυτόματα εάν δεχτείτε μια εισερχόμενη κλήση. Εάν οι ηχογραφήσεις αποθηκεύονται στο τηλέφωνο,

μπορείτε να έχετε πρόσβαση σ' αυτές ακόμη κι αν αλλάξετε κάρτα SIM.



Σε ορισμένες χώρες ή πολιτείες, υποχρεούστε από το νόμο να ενημερώνετε το συνομιλητή σας πριν ηχογραφήσετε την κλήση.

Για να ξεκινήσετε μια ηχογράφηση

- 1 ▶ Ψυχαγωγία ▶ Ηχογράφηση.
- 2 Περιμένετε μέχρι να ακουστεί ο τόνος. Όταν ξεκινήσει η ηχογράφηση, στην οθόνη του τηλεφώνου εμφανίζεται το μήνυμα **Ηχογράφηση...** καθώς και η διάρκεια της τρέχουσας ηχογράφησης (αυξανόμενη).
- 3 ▶ Αποθήκ. για να τερματίσετε την ηχογράφηση και ▶ Αναπαραγωγή για να ακούσετε την ηχογράφηση. ▶ Πρόσθετ. για να εμφανιστούν οι ακόλουθες επιλογές: **Νέα ηχογράφηση, Αποστολή, Μετονομασία, Διαγραφή, Γραμμένοι ήχοι.**

Για να ακούσετε τις ηχογραφήσεις σας

- 1 ▶ Διαχείρ.αρχείων ▶ Ήχοι κι επιλέξτε την ηχογράφηση που θέλετε να ακούσετε.
- 2 ▶ Αναπαραγωγή για να ακούσετε την ηχογράφηση και ▶ Διακοπή για να διακόψετε την αναπαραγωγή.

Θέματα

Μπορείτε να αλλάξετε την εμφάνιση της οθόνης του τηλεφώνου σας, για παράδειγμα τα χρώματα και το φόντο, χρησιμοποιώντας θέματα. Το τηλέφωνό σας διαθέτει κάποια προεγκατεστημένα θέματα. Δεν μπορείτε να διαγράψετε αυτά τα θέματα, μπορείτε όμως να δημιουργήσετε νέα θέματα και να τα "κατεβάσετε" στο τηλέφωνό σας. Για περισσότερες πληροφορίες, επισκεφθείτε την ιστοσελίδα www.SonyEricsson.com/support.

Για να επιλέξετε ή να αλλάξετε ένα θέμα

► Διαχείρ.αρχείων ► Θέματα κι επιλέξετε ένα θέμα.

Ανταλλαγή θεμάτων

Μπορείτε να ανταλλάξετε θέματα χρησιμοποιώντας μία από τις διαθέσιμες μεθόδους μεταφοράς.

Για να στείλετε ένα θέμα

1 ► Διαχείρ.αρχείων ► Θέματα κι επιλέξετε ένα θέμα.

2 ► Πρόσθετ. ► Αποστολή κι επιλέξετε μια μέθοδο αποστολής.

Για να λάβετε και να αποθηκεύσετε ένα θέμα

1 Ανοίξτε το μήνυμα με το οποίο λάβατε το θέμα, ή ενεργοποιήστε το Bluetooth ή τη θύρα υπέρυθρων εάν χρησιμοποιούνται αυτές

οι μέθοδοι μεταφοράς για την αποστολή του θέματος.

2 Όταν λάβετε το αντικείμενο, ακολουθήστε τις οδηγίες που εμφανίζονται στην οθόνη.

Για να "κατεβάσετε" ένα θέμα

► Διαχείρ.αρχείων ► Θέματα ► Sony Ericsson.

Παιχνίδια

Το τηλέφωνό σας διαθέτει αρκετά ψυχαγωγικά παιχνίδια. Ακόμη, μπορείτε να "κατεβάσετε" παιχνίδια και εφαρμογές κατευθείαν στους φακέλους του τηλεφώνου σας. Για τα περισσότερα παιχνίδια διατίθενται κείμενα βοήθειας.

Για να ξεκινήσετε και να τερματίσετε ένα παιχνίδι

1 ► Ψυχαγωγία ► Παιχνίδια κι επιλέξετε ένα παιχνίδι ► Επιλογή.

2 Πιέστε παρατεταμένα  για να τερματίσετε το παιχνίδι.

Για να "κατεβάσετε" ένα παιχνίδι

► Ψυχαγωγία ► Παιχνίδια ► Sony Ericsson.

Σύνδεση

Ρυθμίσεις Internet και email, περιήγηση, συγχρονισμός, Bluetooth, υπέρυθρες, καλώδιο USB.



Ρυθμίσεις

Για να είστε σε θέση να χρησιμοποιήσετε το Internet και τις λειτουργίες μηνυμάτων, Οι φίλοι μου ή PlayNow™, είναι απαραίτητη η εγκατάσταση κάποιων ρυθμίσεων στο τηλέφωνό σας.

Οι ρυθμίσεις ενδέχεται να είναι ήδη καταχωρημένες με την αγορά του τηλεφώνου σας. Διαφορετικά, επικοινωνήστε με το λειτουργό του δικτύου σας ή τον παροχέα υπηρεσιών για περισσότερες πληροφορίες. Οι ρυθμίσεις είναι, επίσης, διαθέσιμες στην ιστοσελίδα www.SonyEricsson.com/support.

Για να είστε σε θέση να χρησιμοποιήσετε το Internet και να στείλετε και να λάβετε εικονομηνύματα και μηνύματα email, χρειάζεστε τα εξής:

- Μία τηλεφωνική συνδρομή η οποία υποστηρίζει μετάδοση δεδομένων.
- Ρυθμίσεις, αποθηκευμένες στο τηλέφωνό σας.
- Επιπλέον, μπορεί να χρειαστεί να εγγραφείτε ως χρήστης Internet και email στον παροχέα υπηρεσιών ή στο λειτουργό του δικτύου σας.

Εισαγωγή ρυθμίσεων Internet και e-mail

Εάν στο τηλέφωνό σας δεν υπάρχουν καταχωρημένες οι ρυθμίσεις, μπορείτε:

- Να λάβετε τις ρυθμίσεις από το λειτουργό του δικτύου ή τον παροχέα υπηρεσιών σας. Οι ρυθμίσεις είναι, επίσης, διαθέσιμες στην ιστοσελίδα www.SonyEricsson.com/support.
- Να εισάγετε ή να επεξεργαστείτε τις ρυθμίσεις χειροκίνητα.

Χρήση του Internet

Το τηλέφωνό σας διαθέτει ένα πρόγραμμα περιήγησης (browser), το οποίο χρησιμοποιεί το WAP (Wireless Application Protocol = Πρωτόκολλο Ασύρματων Εφαρμογών) ή το HTTP (Hyper Text Transfer Protocol = Πρωτόκολλο Μεταφοράς Υπερκειμένου) προκειμένου να συνδεθεί στο Internet.

Για να επιλέξετε ένα προφίλ Internet

- Ρυθμίσεις ► η καρτέλα Συνδεσιμότητα
- Ρυθμίσι. Internet ► Προφίλ Internet κι επιλέξετε το προφίλ που θέλετε να χρησιμοποιήσετε. Χρησιμοποιήστε τα πλήκτρα ή για να μετακινηθείτε μεταξύ των καρτελών.

Για να ξεκινήσετε την περιήγηση

► Υπηρεσ. Internet κι επιλέξτε μια υπηρεσία
ή ► Υπηρεσ. Internet ► Πρόσθετ. κι επιλέξτε
μια επιλογή.

Για να σταματήσετε την περιήγηση

► Πρόσθετ. ► Κλείσιμο browser.

Επιλογές κατά την περιήγηση

► Πρόσθετ. για να εμφανιστούν οι διάφορες επιλογές περιήγησης. Αυτές οι επιλογές μπορεί να διαφέρουν ανάλογα με την τοποθεσία που επισκέπτεστε.

 *Εάν επιλέξετε μία διεύθυνση email, ενώ περιηγείστε σε μία Ιστοσελίδα, μπορείτε να στείλετε ένα γραπτό μήνυμα σ' αυτή τη διεύθυνση.*

Το μενού των επιλογών περιλαμβάνει, πάντοτε, τις ακόλουθες επιλογές:

- **Κλείσιμο browser** – αποσύνδεση και μετάβαση στην κατάσταση αναμονής. Ίσως εμφανιστεί μια λίστα λήψεων σε εξέλιξη ή που έχουν διακοπεί.
- **Μετάβαση στην αρχική σελίδα (homepage)** που έχετε ορίσει για το τρέχον προφίλ Internet, για παράδειγμα, **Sony Ericsson**.
- **Σελιδοδείκτες** – προσθήκη της τοποθεσίας, στην οποία περιηγείστε αυτή τη στιγμή, στη λίστα σελιδοδεικτών σας ή εμφάνιση της λίστας σελιδοδεικτών σας.

- **Εισαγωγή URL** – εισαγωγή της διεύθυνσης ιστοσελίδας μιας δικτυακής τοποθεσίας που θέλετε να επισκεφθείτε. ► **Νέα διεύθυνση** για να εισάγετε μία νέα διεύθυνση Ιστοσελίδας ή να επιλέξετε μία από τις 10 πιο πρόσφατα καταχωρημένες διευθύνσεις. Όταν πληκτρολογείτε μια διεύθυνση ιστοσελίδας, το σύνηθες πρόθεμα http:// δε χρειάζεται.
- **Ιστορικό** – η λίστα με τις τοποθεσίες που έχετε επισκεφθεί.
- **Ανανέωσ. σελιδ.** – ανανέωση του περιεχομένου της ιστοσελίδας.
- **Αποθήκευση** – αποθήκευση της Ιστοσελίδας ή μίας εικόνας από την τρέχουσα Ιστοσελίδα.
- **Αποστ. συνδέσμ.** – αποστολή σε ένα άλλο τηλέφωνο ενός συνδέσμου προς την τρέχουσα τοποθεσία.
- **Εμφάνιση** – επιλογή αναπαραγωγής των ήχων ή εμφάνιση των εικόνων στις ιστοσελίδες που έχετε επισκεφθεί.
- **Διαγραφή cache** – διαγραφή όλων των προσωρινών αρχείων Internet που έχουν αποθηκευτεί στο τηλέφωνο.
- **Κατάσταση** – προβολή πληροφοριών σχετικά με την τρέχουσα κατάσταση, για παράδειγμα, σχετικά με το προφίλ, τον τύπο πρόσβασης, την ασφάλεια και τη διεύθυνση.

- **Κλήση** – εάν η συνδρομή σας το υποστηρίζει, μπορείτε να πραγματοποιήσετε μία κλήση κατά τη διάρκεια περιήγησής σας στο Internet.
 - ▶ Πρόσθετ. ▶ Τερματ. κλήσης για να τερματίσετε την κλήση και να συνεχίσετε την περιήγηση.

Χρήση σελιδοδεικτών (bookmarks)

Οι σελιδοδείκτες στο κινητό σας τηλέφωνο χρησιμοποιούνται κατά τον ίδιο ακριβώς τρόπο με τον οποίο χρησιμοποιούνται και οι αντίστοιχοι του Internet browser ηλεκτρονικών υπολογιστών. Μπορείτε να δημιουργήσετε και να επεξεργαστείτε σελιδοδείκτες.

Για να εργαστείτε με σελιδοδείκτες

- 1 ▶ Υπηρεσ. Internet ▶ Πρόσθετ. ▶ Σελιδοδείκτες
κι επιλέξτε ένα σελιδοδείκτη ▶ Πρόσθετ.
- 2 Επιλέξτε μια από τις επιλογές.

Λήψη (downloading)

Μπορείτε να "κατεβάσετε", για παράδειγμα, εικόνες, θέματα, παιχνίδια και ήχους κλήσης, από ιστοσελίδες απευθείας στον File manager στο τηλέφωνό σας.

Για να 'κατεβάσετε' από τις ιστοσελίδες της Sony Ericsson

- 1 ▶ Υπηρεσ. Internet ▶ Πρόσθετ. ▶ Σελιδοδείκτες
▶ Sony Ericsson.
- 2 Επιλέξτε το αντικείμενο που θέλετε να "κατεβάσετε" και ακολουθήστε τις οδηγίες που εμφανίζονται στην οθόνη.

Αποθηκευμένες πληροφορίες

Κατά την περιήγηση, μπορείτε να αποθηκεύσετε πληροφορίες στο τηλέφωνό σας.



Σας συνιστούμε να διαγράφετε οποιοσδήποτε "ευαίσθητες" πληροφορίες σχετικά με υπηρεσίες Internet που επισκεφθήκατε στο παρελθόν. Αυτό αποσκοπεί στην αποφυγή κινδύνων σε ότι αφορά στην ασφάλεια, σε περίπτωση που δε βρίσκετε το τηλέφωνό σας ή που αυτό χαθεί ή κλαπεί.

Οι ακόλουθες πληροφορίες μπορούν να αποθηκευτούν:

- Cookies – βελτιώνουν την απόδοση της πρόσβασης σε δικτυακές τοποθεσίες.
- Κωδικοί – βελτιώνουν την απόδοση της πρόσβασης σε διακομιστές (server).

Για να ενεργοποιήσετε ή να διαγράψετε cookies στο τηλέφωνό σας

► Ρυθμίσεις ► η καρτέλα Συνδεσιμότητα
► Ρυθμίς. Internet ► Cookies κι επιλέξτε μια επιλογή και επιβεβαιώστε. Χρησιμοποιήστε τα πλήκτρα ☹ ή ☺ για να μετακινηθείτε μεταξύ των καρτελών.

Για να διαγράψετε το περιεχόμενο της λίστας κωδικών

► Ρυθμίσεις ► η καρτέλα Συνδεσιμότητα
► Ρυθμίς. Internet ► Διαγρ. κωδικών και ► Ναι για επιβεβαίωση. Χρησιμοποιήστε τα πλήκτρα ☹ ή ☺ για να μετακινηθείτε μεταξύ των καρτελών.

Προφίλ Internet για εφαρμογές Java™

Ορισμένες εφαρμογές Java™ απαιτούν τη σύνδεση με το Internet για να λάβουν πληροφορίες, π.χ. τα παιχνίδια που λαμβάνουν νέα επίπεδα από έναν διακομιστή παιχνιδιών.

Θα χρειαστείτε ένα προφίλ Internet HTTP για να επιτρέψετε στις εφαρμογές για Java™ να συνδεθούν στο Internet. Παρακαλούμε επικοινωνήστε με το λειτουργό του δικτύου σας ή με τον παροχέα υπηρεσιών σας για τις σωστές ρυθμίσεις.

Για να επιλέξετε ένα προφίλ για τις εφαρμογές Java™

- 1 ► Ρυθμίσεις ► η καρτέλα Συνδεσιμότητα ► Ρυθμίσεις Java™ ► Προφίλ Internet. Χρησιμοποιήστε τα πλήκτρα ☹ ή ☺ για να μετακινηθείτε μεταξύ των καρτελών.
- 2 Επιλέξτε το προφίλ HTTP που θέλετε να χρησιμοποιήσετε.

Ασφάλεια Internet

Το τηλέφωνό σας διαθέτει υποστήριξη για ασφαλή περιήγηση σε σελίδες WAP και HTTP.

Για να ενεργοποιήσετε μια ασφαλή σύνδεση με την πύλη WAP, θα πρέπει να ενεργοποιήσετε την ασφάλεια στο προφίλ Internet που χρησιμοποιείτε. Εάν το προφίλ Internet που χρησιμοποιείτε είναι προφίλ HTTP, η σύνδεση θα είναι ασφαλής εάν η URL αρχίζει με το πρόθεμα https://. Επομένως, η ρύθμιση ασφαλείας δεν είναι διαθέσιμη για προφίλ HTTP.



Η ασφάλεια μίας σύνδεσης μεταξύ μίας πύλης WAP και ενός παροχέα υπηρεσιών WAP αποτελεί ευθύνη του παροχέα υπηρεσιών WAP.

Για να ενεργοποιήσετε μια ασφαλή σύνδεση (WAP)

- 1 ▶ Ρυθμίσεις ▶ η καρτέλα Συνδεσιμότητα
▶ Ρυθμίσι. Internet ▶ Προφίλ Internet κι επιλέξετε ένα προφίλ ▶ Πρόσθετ. ▶ Ρυθμίσεις.
Χρησιμοποιήστε τα πλήκτρα Ⓞ ή Ⓢ για να μετακινηθείτε μεταξύ των καρτελών.
- 2 Ενεργοποιήστε την ασφάλεια.

Αξιόπιστα πιστοποιητικά

Για τη δημιουργία μιας ασφαλούς σύνδεσης όταν χρησιμοποιείτε ορισμένες υπηρεσίες Internet, για παράδειγμα, τραπεζικές συναλλαγές, πρέπει να υπάρχουν πιστοποιητικά στο τηλέφωνό σας.

Τα αξιόπιστα πιστοποιητικά χρησιμοποιούνται για να επαληθεύσουν την εγκυρότητα της πύλης WAP ή του διακομιστή HTTP με τον οποίο θα συνδεθείτε. Το τηλέφωνό σας μπορεί να περιέχει ήδη πιστοποιητικά, όταν το αγοράζετε. Μπορείτε, ακόμη, να "κατεβάσετε" νέα πιστοποιητικά χρησιμοποιώντας τον browser.

Για να ελέγξετε τα πιστοποιητικά που υπάρχουν στο τηλέφωνό σας

- ▶ Ρυθμίσεις ▶ η καρτέλα Συνδεσιμότητα
 - ▶ Ρυθμίσι. Internet ▶ Ασφάλεια ▶ Αξιοπ. πιστ/τικά
- Χρησιμοποιήστε τα πλήκτρα Ⓞ ή Ⓢ για να μετακινηθείτε μεταξύ των καρτελών.

Συγχρονισμός

Μπορείτε να συγχρονίσετε τις επαφές, τις συναντήσεις, τις εργασίες, τις σημειώσεις με παρόμοια προγράμματα που υπάρχουν, για παράδειγμα, σε έναν υπολογιστή ή σε ένα άλλο κινητό τηλέφωνο, χρησιμοποιώντας το Bluetooth, τη θύρα υπέρυθρων ή το καλώδιο USB (συγχρονισμός με κοντινές συσκευές). Λογισμικό συγχρονισμού για τον υπολογιστή σας θα βρείτε στο CD που συνοδεύει το τηλέφωνο ή μπορείτε να το 'κατεβάσετε' από την τοποθεσία www.SonyEricsson.com/support.

Ακόμη, μπορείτε να κάνετε συγχρονισμό με προγράμματα στο Internet, χρησιμοποιώντας το WAP ή το HTTP (απομακρυσμένος συγχρονισμός με υπηρεσίες Internet).



Όταν χρησιμοποιείτε σύνδεση USB, φροντίστε να χρησιμοποιείτε μόνο το καλώδιο USB που παρέχεται με το τηλέφωνό σας.

Για να επιλέξετε τη σειρά συγχρονισμού των ονομάτων

- ▶ Επαφές ▶ Επιλογές ▶ Προηγμένες
- ▶ Σειρά συγχρον. για να επιλέξετε τη σειρά με την οποία θα εμφανίζονται στο τηλέφωνο τα ονόματα και τα επώνυμα όταν συγχρονίζετε επαφές.

Συγχρονισμός με κοντινές συσκευές

Εγκαταστήστε το λογισμικό συγχρονισμού για υπολογιστές από το CD που συνοδεύει το τηλέφωνό σας ή "κατεβάστε" το από τη δικτυακή τοποθεσία www.SonyEricsson.com/support. Για αναλυτικές πληροφορίες, παρακαλούμε ανατρέξτε στη βοήθεια του λογισμικού συγχρονισμού για υπολογιστή.

Απομακρυσμένος συγχρονισμός με προγράμματα Internet

Επικοινωνήστε με το λειτουργό του δικτύου σας για περισσότερες πληροφορίες σχετικά με τα προγράμματα του Internet με τα οποία μπορείτε να συγχρονίσετε το τηλέφωνό σας καθώς και για να λάβετε το όνομα χρήστη σας, τον κωδικό πρόσβασης σας και διευθύνσεις για τα διάφορα προγράμματα. Επίσης, θα πρέπει να έχετε ορίσει ένα προφίλ Internet στο κινητό σας τηλέφωνο, ➔ 75 Ρυθμίσεις.

Για να εισάγετε τις ρυθμίσεις απομακρυσμένου συγχρονισμού

- 1 ▶ **Organizer** ▶ Συγχρονισμός
▶ **Νέος λογαρ/σμός**. Εάν δεν έχετε λογαριασμό, θα ερωτηθείτε εάν θέλετε να δημιουργήσετε ένα λογαριασμό. ▶ **Ναι** για να δημιουργήσετε ένα νέο λογαριασμό.

- 2 Εισάγετε ένα όνομα για το νέο λογαριασμό
▶ **Συνέχ.** Εμφανίζεται μια λίστα στοιχείων που πρέπει να πληκτρολογήσετε. Προσθέστε τη διεύθυνση του διακομιστή (server) συγχρονισμού, ένα όνομα χρήστη (username) για το διακομιστή και έναν κωδικό πρόσβασης (password) για το διακομιστή. ▶ **OK** όταν ολοκληρώσετε την εισαγωγή κάθε ρύθμισης.
- 3 ▶ **Σύνδεση** κι επιλέξτε το προφίλ WAP ή HTTP που θέλετε να χρησιμοποιείται για το συγχρονισμό.
- 4 ▶ **Απομακρ. έναρξη** για να καθορίσετε εάν θα επιτρέπεται στο διακομιστή συγχρονισμού ή σε άλλη συσκευή να πραγματοποιεί έναρξη συγχρονισμού ή όχι. Επίσης, μπορείτε να επιλέξετε να ερωτάστε πάντοτε εάν θέλετε να γίνει συγχρονισμός.
- 5 ▶ **Διάστ. συγχρον.** για να καθορίσετε πόσο συχνά θέλετε το τηλέφωνο να συνδέεται αυτόματα με το διακομιστή και να αρχίζει τη διαδικασία συγχρονισμού.
- 6 ▶ **Εφαρμογές** κι επιλέξτε τις εφαρμογές που θέλετε να συγχρονίσετε, για παράδειγμα, **Επαφές** ▶ **OK**.

- 7** ▶ **Ρυθμίσι. εφαρμογ.** κι επιλέξτε μια εφαρμογή. Εισάγετε το όνομα της βάσης δεδομένων και, εάν χρειάζεται, το όνομα χρήστη και τον κωδικό πρόσβασης σας ▶ **OK**.
- 8** Πιέστε  ▶ **Αποθήκ.** για να αποθηκεύσετε το νέο σας λογαριασμό.

Για να ξεκινήσετε τον απομακρυσμένο συγχρονισμό

▶ **Organizer** ▶ **Συγχρονισμός** κι επιλέξτε έναν απομακρυσμένο λογαριασμό ▶ **Εκκίνηση**.

Ασύρματη τεχνολογία Bluetooth™

Το τηλέφωνό σας διαθέτει την ασύρματη τεχνολογία Bluetooth, η οποία σας επιτρέπει να συνδέετε χωρίς καλώδια τη συσκευή σας με άλλες Bluetooth συσκευές. Μπορείτε να συνδέεστε με περισσότερες από μία Bluetooth συσκευές ταυτόχρονα. Μπορείτε να συγχρονίσετε αυτόματα πληροφορίες μεταξύ του τηλεφώνου και του υπολογιστή σας καθώς και να χρησιμοποιήσετε το τηλέφωνο ως τηλεχειριστήριο για το χειρισμό εφαρμογών στον υπολογιστή σας. Επίσης, μπορείτε να ανταλλάξετε, για παράδειγμα, επαγγελματικές κάρτες, στοιχεία του ημερολογίου και εικόνες.



Συνιστάται η απόσταση μεταξύ του τηλεφώνου σας και της Bluetooth συσκευής με την οποία επικοινωνείτε να μην υπερβαίνει τα 10 μέτρα. Η σύνδεση μπορεί να βελτιωθεί, εάν δεν υπάρχουν στερεά αντικείμενα ανάμεσα στο τηλέφωνό σας και την άλλη Bluetooth συσκευή.



Πριν ξεκινήσετε

Για να επικοινωνήσετε με μια άλλη Bluetooth συσκευή, πρώτα απ' όλα θα χρειαστεί να ενεργοποιήσετε το Bluetooth. Στη συνέχεια πρέπει να προσθέσετε τη συσκευή στη λίστα συσκευών του τηλεφώνου σας. Μπορείτε να ανταλλάξετε αντικείμενα, να χρησιμοποιήσετε μια απομακρυσμένη θόνη και να παίξετε παιχνίδια χωρίς να προσθέσετε τη συσκευή στη λίστα. Για να συγχρονίσετε το τηλέφωνό σας με τον ηλεκτρονικό σας υπολογιστή και να περιηγηθείτε στο Internet, θα πρέπει επίσης να εγκαταστήσετε στον υπολογιστή σας το λογισμικό από το CD που συνοδεύει το τηλέφωνό σας ή να "κατεβάσετε" αυτό το λογισμικό από τη δικτυακή τοποθεσία www.SonyEricsson.com/support.



➡ **79 Συγχρονισμός.**

 Παρακαλούμε, ελέγξτε εάν οι τοπικοί νόμοι ή κανονισμοί απαγορεύουν τη χρήση του Bluetooth. Εάν απαγορεύεται η λειτουργία Bluetooth, θα πρέπει να βεβαιωθείτε ότι η λειτουργία Bluetooth είναι απενεργοποιημένη. Η μέγιστη επιτρεπόμενη ισχύς εκπομπής ραδιοκυμάτων Bluetooth στο τηλέφωνο ρυθμίζεται αυτόματα ανάλογα με τους κατά τόπους περιορισμούς. Αυτό σημαίνει ότι η εμβέλεια μπορεί να κυμαίνεται.

Για να ενεργοποιήσετε τη Bluetooth τεχνολογία



► Ρυθμίσεις ► η καρτέλα Συνδεσιμότητα
► Bluetooth ► Ενεργό. Χρησιμοποιήστε τα πλήκτρα  ή  για να μετακινηθείτε μεταξύ των καρτελών.

Για να προσθέσετε μια συσκευή στο τηλέφωνό σας

- 1 ► Ρυθμίσεις ► η καρτέλα Συνδεσιμότητα. Χρησιμοποιήστε τα πλήκτρα  ή  για να μετακινηθείτε μεταξύ των καρτελών.
- 2 ► Bluetooth ► Οι "Συσκευές μου"
► Νέα συσκευή. Η Bluetooth λειτουργία θα πρέπει να είναι ενεργοποιημένη και όχι κρυφή στην άλλη συσκευή.

- 3 ► Προσθήκη και το τηλέφωνό σας θα αναζητήσει όλους τους τύπους των διαθέσιμων Bluetooth συσκευών.
- 4 Εμφανίζεται μία λίστα με τις διαθέσιμες συσκευές. Επιλέξτε μια συσκευή από τη λίστα.
- 5 Εάν η συσκευή που επιχειρείτε να προσθέσετε στο τηλέφωνό σας έχει δικό της κωδικό, εισάγετε αυτό τον κωδικό στο τηλέφωνό σας. Διαφορετικά, δημιουργήστε εσείς έναν κωδικό από αριθμητικά ψηφία και εισάγετέ τον και στις δύο συσκευές.

Για να οργανώσετε τη λίστα των συσκευών σας

- 1 ► Ρυθμίσεις ► η καρτέλα Συνδεσιμότητα ► Bluetooth ► Οι "Συσκευές μου" κι ελέγξτε μια συσκευή από τη λίστα. Χρησιμοποιήστε τα πλήκτρα  ή  για να μετακινηθείτε μεταξύ των καρτελών.
- 2 ► Πρόσθετ. για να εμφανιστεί μια λίστα επιλογών.

Εξοικονόμηση ενέργειας

Μπορείτε να επιλέξετε να ενεργοποιήσετε ή να απενεργοποιήσετε αυτή τη λειτουργία εάν δε θέλετε να χρησιμοποιούνται περισσότερες από μία λειτουργίες Bluetooth την ίδια στιγμή.

Εάν την ενεργοποιήσετε, το τηλέφωνο θα εξοικονομεί ενέργεια και θα εμποδίζει τη σύνδεση άλλων συσκευών με αυτό όταν είστε ήδη συνδεδεμένος με μία συσκευή.

Για να εξοικονομήσετε ενέργεια

► Ρυθμίσεις ► η καρτέλα Συνδεσιμότητα
 ► Bluetooth ► Εξοικ. ενέργειας ► Ενεργό.
 Χρησιμοποιήστε τα πλήκτρα Ⓞ ή Ⓞ για να μετακινηθείτε μεταξύ των καρτελών.

Όνομα τηλεφώνου

Επιλέξτε ένα μοναδικό όνομα για το τηλέφωνό σας. Το όνομα αυτό εμφανίζεται στις άλλες συσκευές όταν το τηλέφωνό σας ανιχνευτεί.

Για να εισάγετε ένα όνομα τηλεφώνου

► Ρυθμίσεις ► η καρτέλα Συνδεσιμότητα
 ► Bluetooth ► Όνομα τηλεφών. Χρησιμοποιήστε τα πλήκτρα Ⓞ ή Ⓞ για να μετακινηθείτε μεταξύ των καρτελών.

Ορατότητα

Για να είναι εφικτός ο εντοπισμός του τηλεφώνου σας, όταν αναζητείται από άλλες Bluetooth συσκευές, θα πρέπει να εξασφαλίζετε ότι το Bluetooth είναι ενεργοποιημένο και ότι το τηλέφωνό σας είναι ορατό στις άλλες συσκευές.

Για να αποκρύψετε ή να εμφανίσετε το τηλέφωνό σας κατά τη χρήση Bluetooth

- Ρυθμίσεις ► η καρτέλα Συνδεσιμότητα ► Bluetooth ► Ανιχνεύσιμο. Χρησιμοποιήστε τα πλήκτρα Ⓞ ή Ⓞ για να μετακινηθείτε μεταξύ των καρτελών.
- Ναι ή Όχι.

Αποστολή και λήψη



Για να στείλετε ή να λάβετε ένα αντικείμενο, χρησιμοποιώντας το Bluetooth, θα πρέπει να βεβαιωθείτε ότι η μία συσκευή βρίσκεται εντός της εμβέλειας της άλλης.

Αφού επιλέξετε το Bluetooth ως μέθοδο μεταφοράς για την αποστολή, σας παρουσιάζεται μια λίστα πιθανών συσκευών λήψης.

Για να στείλετε ένα αντικείμενο (παράδειγμα: μια επαφή)

- Επαφές κι επιλέξετε μια επαφή, ► Πρόσθετ. ► Αποστ. επαφής ► Με Bluetooth. Το τηλέφωνο αναζητά συσκευές.
- Επιλέξτε τη συσκευή στην οποία θέλετε να στείλετε το αντικείμενο ► Επιλογή.

Για να λάβετε ένα αντικείμενο

- 1 ▶ Ρυθμίσεις ▶ η καρτέλα Συνδεσιμότητα.
Χρησιμοποιήστε τα πλήκτρα  ή  για να μετακινηθείτε μεταξύ των καρτελών.
- 2 ▶ Bluetooth ▶ Ενεργό.
- 3 Βεβαιωθείτε ότι το τηλέφωνό σας είναι ορατό σε άλλες συσκευές Bluetooth ▶ Ανιχνεύσιμο
▶ Ναι. Όταν λάβετε το αντικείμενο, ακολουθήστε τις οδηγίες που εμφανίζονται στην οθόνη.

Για να προσθέσετε ένα Bluetooth handsfree στο τηλέφωνό σας

- 1 ▶ Ρυθμίσεις ▶ η καρτέλα Συνδεσιμότητα
▶ Bluetooth ▶ Handsfree. Χρησιμοποιήστε τα πλήκτρα  ή  για να μετακινηθείτε μεταξύ των καρτελών.
- 2 Την πρώτη φορά που θα προσθέσετε ένα handsfree, στην οθόνη του τηλεφώνου σας θα εμφανιστεί το μήνυμα Προσθήκη συσκευής handsfree για χρήση με το τηλέφωνο; ▶ Ναι.
- 3 Εάν έχετε ήδη ένα handsfree στη λίστα συσκευών σας, ▶ Ρυθμίσεις ▶ η καρτέλα Συνδεσιμότητα ▶ Bluetooth ▶ Handsfree
▶ Τα handsfree μου ▶ Νέο handsfree
▶ Προσθήκ. Θα πρέπει να βεβαιωθείτε ότι το ακουστικό Bluetooth handsfree είναι σε λειτουργία αντιστοίχισης.

Μεταφορά ήχου

Εάν χρησιμοποιείτε ένα Bluetooth handsfree με το τηλέφωνό σας, μπορείτε να επιλέγετε να μεταφέρετε τον ήχο είτε στο τηλέφωνο ή σε μια άλλη συσκευή handsfree που έχετε προσθέσει στο τηλέφωνό σας.



Για να μεταφέρετε τον ήχο όταν χρησιμοποιείτε handsfree

Κατά τη διάρκεια μιας κλήσης, πιέστε 
▶ Μεταφορά ήχου.

Δρομολόγηση ήχου

Μπορείτε, επίσης, να επιλέξετε από πού θα γίνεται ο χειρισμός του ήχου όταν απαντάτε μια εισερχόμενη κλήση με το πληκτρολόγιο του τηλεφώνου. Εάν χρησιμοποιήσετε το κουμπί του handsfree, ο ήχος θα αναπαράγεται πάντοτε στο handsfree.

Για να δρομολογήσετε τον ήχο όταν απαντάτε μια κλήση χρησιμοποιώντας handsfree

- 1 ▶ Ρυθμίσεις ▶ η καρτέλα Συνδεσιμότητα
▶ Bluetooth ▶ Handsfree ▶ Εισερχόμ. κλήση.
Χρησιμοποιήστε τα πλήκτρα  ή  για να μετακινηθείτε μεταξύ των καρτελών.

- 2** ▶ Στο τηλέφωνο εάν θέλετε να έχετε πάντα τον ήχο στο τηλέφωνο ή Στο H-free εάν θέλετε να δρομολογήσετε τον ήχο στο handsfree.

Τηλεχειρισμός

Μπορείτε να χρησιμοποιήσετε το τηλέφωνό σας ως συσκευή τηλεχειρισμού για το χειρισμό εφαρμογών σε έναν υπολογιστή, όπως ενός προγράμματος αναπαραγωγής μέσων (media player) ή παρουσιάσεων του Microsoft® PowerPoint®. Ο υπολογιστής σας πρέπει να υποστηρίζει το προφίλ Bluetooth HID.

Για να επιλέξετε τον τηλεχειρισμό

- 1** ▶ Ψυχαγωγία ▶ Απομακρ.έλεγχος.
- 2** Επιλέξτε την εφαρμογή που θέλετε να χρησιμοποιήσετε και τον υπολογιστή, με τον οποίο θέλετε να συνδεθείτε.

Μεταφορά αρχείων με χρήση Bluetooth

Μπορείτε να χρησιμοποιήσετε έναν υπολογιστή για να προβάλετε και να μεταφέρετε περιεχόμενο με το λογισμικό File manager. Εγκαταστήστε το λογισμικό File manager από το CD που συνοδεύει το τηλέφωνό σας ή "κατεβάστε" το από τη δικτυακή τοποθεσία www.SonyEricsson.com/support. Μπορείτε να χρησιμοποιήσετε τη λειτουργία

"drag-and-drop" (σύρσιμο και απόθεση) του υπολογιστή σας για:

- Μεταφορά αρχείων μεταξύ του τηλεφώνου και του υπολογιστή.
- Διαγραφή αρχείων.



Για να είστε σε θέση να χρησιμοποιήσετε αυτή τη λειτουργία, ο υπολογιστής σας θα πρέπει να διαθέτει ένα από τα ακόλουθα λειτουργικά συστήματα: Windows® 2000, Windows ME, Windows XP και Mac OS X.



Θύρα υπέρυθρων

Μπορείτε να χρησιμοποιήσετε τη θύρα υπέρυθρων για να δημιουργήσετε επικοινωνία μεταξύ του τηλεφώνου σας και ενός ηλεκτρονικού υπολογιστή ή μιας άλλης συσκευής, η οποία διαθέτει θύρα υπέρυθρων. Για παράδειγμα, μπορείτε να συγχρονίζετε στοιχεία του ημερολογίου, ➡ 79 Συγχρονισμός, να μεταφέρετε αρχεία μεταξύ του τηλεφώνου και ενός υπολογιστή και να στέλνετε αντικείμενα όπως εικόνες κι επαφές.



Εάν πρόκειται να χρησιμοποιήσετε υπολογιστή για τη σύνδεση, παρακαλούμε ανατρέξτε στο εγχειρίδιο χρήσης του. Βεβαιωθείτε ότι η ταχύτητα της θύρας υπέρυθρων είναι ρυθμισμένη στα 115200 bps.

Για να ενεργοποιήσετε τη θύρα υπέρυθρων

- 1 ▶ Ρυθμίσεις ▶ η καρτέλα Συνδεσιμότητα.
Χρησιμοποιήστε τα πλήκτρα  ή  για να μετακινηθείτε μεταξύ των καρτελών.
- 2 ▶ Υπέρυθρες ▶ Ενεργό ή ▶ 10 λεπτά για να ενεργοποιήσετε τη θύρα υπέρυθρων μόνο για 10 λεπτά.

Για να συνδέσετε δύο συσκευές

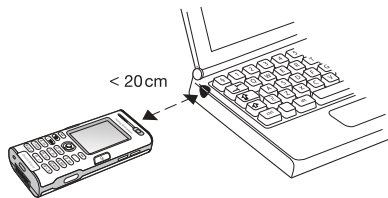

- 1 Ενεργοποιήστε τη θύρα υπέρυθρων και στις δύο συσκευές.
- 2 Βεβαιωθείτε ότι η θύρα υπέρυθρων του τηλεφώνου σας είναι στραμμένη στη θύρα υπέρυθρων της άλλης συσκευής.
- 3 Το τηλέφωνό σας, τώρα, δημιουργεί επικοινωνία με την άλλη συσκευή.

Για να στείλετε ένα αντικείμενο χρησιμοποιώντας τη θύρα υπέρυθρων (παράδειγμα: μια επαφή)

- 1 Βεβαιωθείτε ότι οι θύρες υπέρυθρων των δύο συσκευών είναι ενεργοποιημένες. ▶ Επαφές κι επιλέξτε μια επαφή.
- 2 ▶ Πρόσθετ. ▶ Αποστ. επαφής ▶ Με υπέρυθρες.

Μεταφορά αρχείων με χρήση της θύρας υπέρυθρων

► 85 Μεταφορά αρχείων με χρήση Bluetooth σχετικά με τη μεταφορά αρχείων μεταξύ του τηλεφώνου σας και ενός υπολογιστή.

 Για να είστε σε θέση να χρησιμοποιήσετε αυτή τη λειτουργία, ο υπολογιστής σας θα πρέπει να διαθέτει ένα από τα ακόλουθα λειτουργικά συστήματα: Windows® 2000, Windows ME, Windows XP και Mac OS X.

Το καλώδιο USB

Μπορείτε να συνδέσετε το τηλέφωνό σας με έναν υπολογιστή χρησιμοποιώντας το καλώδιο USB. Εγκαταστήστε το λογισμικό του καλωδίου USB από το CD που συνοδεύει το τηλέφωνό σας ή "κατεβάστε" το από τη δικτυακή τοποθεσία www.SonyEricsson.com/support.

 Βεβαιωθείτε ότι χρησιμοποιείτε μόνο το καλώδιο USB που παρέχεται μαζί με το τηλέφωνό σας και ότι συνδέετε το καλώδιο USB απευθείας στον υπολογιστή σας.

Μεταφορά αρχείων με χρήση του καλωδίου USB

➡ 85 *Μεταφορά αρχείων με χρήση Bluetooth* σχετικά με τη μεταφορά αρχείων μεταξύ του τηλεφώνου σας και ενός υπολογιστή.

 Για να είστε σε θέση να χρησιμοποιήσετε αυτή τη λειτουργία, ο υπολογιστής σας θα πρέπει να διαθέτει ένα από τα ακόλουθα λειτουργικά συστήματα: Windows® 2000, Windows ME και Windows XP.

Για να συγχρονίζετε το τηλέφωνό σας με παρακείμενες συσκευές ➡ 79 *Συγχρονισμός*.

Άλλες λειτουργίες

Ώρα και ημερομηνία, ξυπνητήρι, ημερολόγιο, εργασίες, εφαρμογές Java™, κλειδωμα κάρτας SIM, κλπ.

Ώρα και ημερομηνία

Η ώρα εμφανίζεται πάντοτε στην κατάσταση αναμονής.

- Για να ρυθμίσετε την ώρα ► **Ρυθμίσεις** ► η καρτέλα **Γενικές** ► **Ώρα & ημερομ.** ► **Ώρα**. Εισάγετε την ώρα ► **Αποθήκ.**
- Για να ορίσετε τη μορφή της ώρας ► **Μορφή** κι επιλέξτε μια επιλογή.
- Για να ρυθμίσετε τη μορφή ώρας και ημερομηνίας ► **Ρυθμίσεις** ► η καρτέλα **Γενικές** ► **Ώρα & ημερομ.** ► **Ημερομηνία**.

Ξυπνητήρι

Το ξυπνητήρι μπορεί να ρυθμιστεί ώστε να κουδουνίσει μια καθορισμένη χρονική στιγμή εντός του 24 ώρου ή να κουδουνίζει επαναλαμβανόμενα μια καθορισμένη χρονική στιγμή για αρκετές μέρες. Μπορείτε να ρυθμίσετε και τα δύο ξυπνητήρια στην ίδια ώρα. Το ξυπνητήρι ηχεί ακόμη και στην περίπτωση που το τηλέφωνο είναι ρυθμισμένο σε σιωπηλή λειτουργία ή είναι απενεργοποιημένο. Το ξυπνητήρι μπορεί να χρησιμοποιεί το ραδιόφωνο ως σήμα.

Άλλες λειτουργίες

Για να ρυθμίσετε το ξυπνητήρι

► Organizer ► Ξυπνητήρια ► Κανονικό και εισάγετε την ώρα ► Αποθήκ.

Χρήση του ξυπνητηριού

- Για να αλλάξετε την ώρα του ξυπνητηριού
► Organizer ► Ξυπνητήρια ► Κανονικό και εισάγετε τη νέα ώρα.
- Για να απενεργοποιήσετε το ξυπνητήρι όταν χτυπάει, πιέστε οποιοδήποτε πλήκτρο (εάν έχετε επιλέξει το ραδιόφωνο ως σήμα ► Πάυση). Εάν δε θέλετε να ηχήσει ξανά το ξυπνητήρι ► Απενεργ.
- Για να ακυρώσετε το ξυπνητήρι ► Organizer ► Ξυπνητήρια ► Κανονικό ► Απενεργ.
- Για να ρυθμίσετε το επαναλαμβανόμενο ξυπνητήρι ► Organizer ► Ξυπνητήρια ► Επαναλ. ξυπνητ. Εισάγετε την ώρα ► Συνέχ. κι επιλέξτε τις ημέρες που θέλετε να επαναλαμβάνεται το κουδούνισμα του ξυπνητηριού με μετακίνηση ανάμεσα στις ημέρες και πιέζοντας **Μαρκάρ.** ► Τέλος για να βγείτε από το μενού.

- Για να επιλέξετε έναν ήχο ξυπνητηριού
► Organizer ► Ξυπνητήρια ► Ήχος ξυπνητηρ. Επιλέξτε Ραδιόφωνο ή Ήχοι.

 Εάν επιλέξετε το "Ραδιόφωνο" ως ήχο ξυπνητηριού, παρακαλούμε βεβαιωθείτε ότι το *handsfree* είναι συνδεδεμένο στο τηλέφωνο.

Ημερολόγιο

Μπορείτε να χρησιμοποιήσετε το ημερολόγιο για να παρακολουθείτε σημαντικά ραντεβού. Το ημερολόγιο μπορεί να συγχρονιστεί με ένα ημερολόγιο ηλεκτρονικού υπολογιστή ή με ένα ημερολόγιο στο Δίκτυο, ► 79 Συγχρονισμός.

Συναντήσεις

Μπορείτε να επιλέξετε να προσθέσετε μια νέα συνάντηση ή να χρησιμοποιήσετε μια παλιά συνάντηση ως πρότυπο, αντιγράφοντάς την και πραγματοποιώντας τις κατάλληλες τροποποιήσεις. Μπορείτε, επίσης, να ορίσετε υπενθυμίσεις για συναντήσεις.

Για να προσθέσετε μία νέα συνάντηση

- 1 ▶ Organizer ▶ Ημερολόγιο και "φωτίστε" την ημερομηνία για τη συνάντηση ▶ Επιλογή ▶ Νέα συνάντηση ▶ Προσθήκ.
- 2 Εισάγετε τα στοιχεία και επιβεβαιώστε κάθε καταχώρηση.

Για να εμφανίσετε μια συνάντηση

- 1 Organizer ▶ Ημερολόγιο κι επιλέξτε μια ημέρα στην οποία έχετε ορίσει μια συνάντηση (η ημέρα είναι σημειωμένη με έντονους χαρακτήρες).
- 2 Πηγαίνετε στη συνάντηση ▶ Προβολή.

Για να προβάλετε το περιεχόμενο του ημερολογίου σας

- ▶ Organizer ▶ Ημερολόγιο. Οι ημέρες για τις οποίες έχετε κανονίσει συναντήσεις σημειώνονται με έντονους χαρακτήρες. ▶ Πρόσθετ.
- ▶ Προβολή εβδομ. για να προβάλετε μια συγκεκριμένη εβδομάδα.

Για να ορίσετε το χρόνο στον οποίο θα ηχούν υπενθυμίσεις

- 1 ▶ Organizer ▶ Ημερολόγιο ▶ Πρόσθετ. ▶ Προηγμένες ▶ Υπενθυμίσεις.
- 2 ▶ Πάντα εάν θέλετε η υπενθύμιση να ηχεί ακόμη και όταν το τηλέφωνο είναι απενεργοποιημένο. Όταν η υπενθύμιση ηχήσει ▶ Ναι για να διαβάσετε τη συνάντηση. ▶ Όχι για να απενεργοποιήσετε την υπενθύμιση. Μία επιλογή υπενθύμισης που έχει οριστεί στο ημερολόγιο, επηρεάζει την επιλογή υπενθύμισης που έχει οριστεί στις εργασίες.

Πλοήγηση στο ημερολόγιό σας

Χρησιμοποιήστε το πλήκτρο πλοήγησης για να μετακινηθείτε ανάμεσα στις ημέρες ή τις εβδομάδες. Στις προβολές μήνα και εβδομάδας, μπορείτε επίσης να χρησιμοποιήσετε το πληκτρολόγιο, ως εξής.

| | |
|--------------------------|----------------------|
| (1) Προηγούμενη εβδομάδα | (3) Επόμενη εβδομάδα |
| (4) Προηγούμενος μήνας | (6) Επόμενος μήνας |
| (7) Προηγούμενο έτος | (9) Επόμενο έτος |
| (C) Σημερινή ημερομηνία | |

Άλλες λειτουργίες

Ρυθμίσεις ημερολογίου

- ▶ Organizer ▶ Ημερολόγιο ▶ Πρόσθετ. κι επιλέξτε μία από τις επιλογές.
- Προβολή εβδομ. – επιλέξτε, προσθέστε, επεξεργαστείτε ή διαγράψτε συναντήσεις.
- Νέα συνάντηση – προσθέστε μία νέα συνάντηση
- Αλλ. ημερομην. – αλλάξτε την ημερομηνία του ημερολογίου σας.
- Προηγμένες – για επιλογές εύρεσης, διαγραφής όλων, ορισμού υπενθυμίσεων ή επιλογής ημέρας έναρξης της εβδομάδας.

Ανταλλαγή συναντήσεων

Μπορείτε να στείλετε και να λάβετε συναντήσεις χρησιμοποιώντας μία από τις διαθέσιμες μεθόδους μεταφοράς.

Για να στείλετε μια συνάντηση

Στη λίστα συναντήσεων μιας συγκεκριμένης ημέρας, επιλέξτε το αντικείμενο που θέλετε να στείλετε ▶ Πρόσθετ. ▶ Αποστολή κι επιλέξτε μια μέθοδο αποστολής.

Εργασίες

Μπορείτε να παρακολουθείτε τις κλήσεις ή τις εργασίες που πρέπει να πραγματοποιήσετε. Μπορείτε να επιλέξετε μία νέα εργασία ή να χρησιμοποιήσετε μία παλιά ως πρότυπο, με αντιγραφή και επεξεργασία. Ακόμη, μπορείτε να ορίσετε μια υπενθύμιση για μια εργασία.

Για να προσθέσετε μία νέα εργασία

- 1 ▶ Organizer ▶ Εργασίες ▶ Νέα εργασία ▶ Προσθήκ.
- 2 Επιλέξτε μία κατηγορία. Εάν η κατηγορία είναι μια τηλεφωνική κλήση, εισάγετε τον αριθμό τηλεφώνου ▶ Συνέχ.
- 3 Εισάγετε ένα θέμα ▶ Συνέχ.
- 4 Εάν θέλετε να ορίσετε μια υπενθύμιση για την εργασία σας ▶ Ναι.

Για να προβάλετε μία εργασία

- ▶ Organizer ▶ Εργασίες κι επιλέξτε μια εργασία
- ▶ Προβολή.

Για να ορίσετε το χρόνο στον οποίο θα ηχούν υπενθυμίσεις

- 1 ▶ Organizer ▶ Εργασίες κι επιλέξετε μια εργασία ▶ Πρόσθετ. ▶ Υπενθυμίσεις.
- 2 ▶ Πάντα εάν θέλετε η υπενθύμιση να ηχεί ακόμη και όταν το τηλέφωνο είναι απενεργοποιημένο. Όταν η υπενθύμιση ηχήσει, πιέστε ▶ **Ναι** για να διαβάσετε την εργασία ή για να καλέσετε τον αριθμό τηλεφώνου που περιλαμβάνεται σε μια εργασία τηλεφωνικής κλήσης. ▶ **Όχι** για να απενεργοποιήσετε την υπενθύμιση. Μία επιλογή υπενθύμισης που έχει οριστεί στις εργασίες, επηρεάζει την επιλογή υπενθύμισης που έχει οριστεί στο ημερολόγιο.

Ανταλλαγή εργασιών

Μπορείτε να στείλετε και να λάβετε εργασίες χρησιμοποιώντας μία από τις διαθέσιμες μεθόδους μεταφοράς. Ακόμη, μπορείτε να συγχρονίζετε εργασίες με έναν υπολογιστή, ➡ 79 Συγχρονισμός.

Για να στείλετε μία εργασία

- 1 Στη λίστα εργασιών μιας συγκεκριμένης ημέρας, επιλέξτε το αντικείμενο που θέλετε να στείλετε ▶ Πρόσθετ. ▶ Αποστολή.
- 2 Επιλέξτε μία μέθοδο αποστολής.

Σημειώσεις

Εάν πρέπει να θυμάστε κάποια πράγματα, μπορείτε να τα σημειώσετε στο τηλέφωνό σας.

Για να προσθέσετε μια σημείωση

- ▶ Organizer ▶ Σημειώσεις ▶ Νέα σημείωση
▶ Προσθήκ και εισάγετε τη σημείωση ▶ Αποθήκ.

Χειρισμός σημειώσεων

- 1 ▶ Organizer ▶ Σημειώσεις και εμφανίζεται μια λίστα σημειώσεων.
- 2 Επιλέξτε τη σημείωση που θέλετε να χειριστείτε. ▶ Πρόσθετ. για επεξεργασία, εμφάνιση (ή απόκρυψη) μιας σημείωσης στην κατάσταση αναμονής, αποστολή ή διαγραφή μιας σημείωσης.

Ανταλλαγή σημειώσεων

Μπορείτε να στείλετε και να λάβετε σημειώσεις χρησιμοποιώντας μία από τις διαθέσιμες μεθόδους μεταφοράς. Ακόμη, μπορείτε να συγχρονίζετε σημειώσεις με έναν υπολογιστή, ➡ 79 Συγχρονισμός.

ΆΛΛΕΣ ΛΕΙΤΟΥΡΓΙΕΣ

Για να στείλετε μία σημείωση

► Organizer ► Σημειώσεις κι επιλέξετε τη σημείωση που θέλετε να στείλετε ► Πρόσθετ. ► Αποστ. κι επιλέξετε μια μέθοδο αποστολής.

Προφίλ

Το τηλέφωνό σας διαθέτει ένα πλήθος προεγκατεστημένων προφίλ, τα οποία έχουν ρυθμιστεί έτσι ώστε να είναι κατάλληλα για ένα συγκεκριμένο περιβάλλον. Μπορείτε να επαναφέρετε όλες τις αρχικές ρυθμίσεις των προφίλ του τηλεφώνου σας.

Για να επιλέξετε ένα προφίλ

► Ρυθμίσεις ► η καρτέλα Γενικές ► Προφίλ ► Επιλογή.

Για να αλλάξετε μια ρύθμιση προφίλ

► Ρυθμίσεις ► η καρτέλα Γενικές ► Προφίλ ► Επεξεργ. προφίλ κι επιλέξετε τη ρύθμιση που θέλετε να αλλάξετε.

Για να μετονομάσετε ένα προφίλ

► Ρυθμίσεις ► η καρτέλα Γενικές ► Προφίλ ► Επεξεργ. προφίλ ► Όνομα προφίλ. Δεν μπορείτε να μετονομάσετε το κανονικό προφίλ.

Χρονόμετρο

Το τηλέφωνό σας διαθέτει ένα χρονόμετρο, το οποίο μπορεί να αποθηκεύσει αρκετούς γύρους. Το χρονόμετρο εξακολουθεί να λειτουργεί όταν απαντάτε σε εισερχόμενες κλήσεις.

Για να χρησιμοποιήσετε το χρονόμετρο

- 1 ► Organizer ► Χρονόμετρο ► Εκκίνηση.
- 2 ► Διακοπή ή ► Νέος γύρ. εάν θέλετε να χρονομετρήσετε ένα νέο γύρο.
- 3 Για να μηδενίσετε το χρονόμετρο ► Επαναφ.

Χρονοδιακόπτης

Για να ρυθμίσετε το χρονοδιακόπτη

► Organizer ► Αντίστρ. μέτρ. και εισάγετε το χρόνο (ώρες, λεπτά και δευτερόλεπτα), μετά την εκπνοή του οποίου θέλετε να ηχήσει ο χρονοδιακόπτης. Όταν ηχήσει η ειδοποίηση, πιέστε οποιοδήποτε πλήκτρο για να την απενεργοποιήσετε.

Φωτεινότητα

Μπορείτε να ρυθμίσετε τη φωτεινότητα της οθόνης.

Για να ρυθμίσετε τη φωτεινότητα

► Ρυθμίσεις ► η καρτέλα Οθόνη ► Φωτεινότητα.
Χρησιμοποιήστε τα πλήκτρα ☉ ή ☺ για να μετακινηθείτε μεταξύ των καρτελών.



Χαιρετισμός

Όταν ενεργοποιείτε το τηλέφωνό σας, στην οθόνη του εμφανίζεται ο χαιρετισμός του τηλεφώνου. Ακόμη, μπορείτε να δημιουργήσετε μια προσωπική οθόνη έναρξης λειτουργίας.

Για να επιλέξετε μια οθόνη έναρξης λειτουργίας

► Ρυθμίσεις ► η καρτέλα Οθόνη ► Οθόνη έναρξης κι επιλέξετε μια επιλογή για την οθόνη έναρξης λειτουργίας. Χρησιμοποιήστε τα πλήκτρα ☉ ή ☺ για να μετακινηθείτε μεταξύ των καρτελών.

Μενού έναρξης

Εάν έχετε ενεργοποιήσει το μενού έναρξης, μπορείτε να ακούτε μόνο μουσική αντί να χρησιμοποιείτε όλες τις λειτουργίες του τηλεφώνου. Όλοι οι ραδιοπομποί του τηλεφώνου απενεργοποιούνται ώστε να μην παρεμβάλλονται σε ευαίσθητο εξοπλισμό, για παράδειγμα, σε αεροπλάνα ή νοσοκομεία. Δεν μπορείτε να πραγματοποιείτε ή να λαμβάνετε κλήσεις, να στέλνετε μηνύματα, κλπ. Μπορείτε να χρησιμοποιείτε μόνο το media player.

Για να ενεργοποιήσετε το μενού έναρξης

- 1 ► Ρυθμίσεις ► η καρτέλα Γενικές ► Χρήση ως.
- 2 Επιλέξτε Εμφάνιση.
- 3 Απενεργοποιήστε το τηλέφωνο.
- 4 Ενεργοποιήστε το τηλέφωνο. Εμφανίζονται δύο επιλογές.
- 5 Επιλέξτε Music Mode για να ξεκινήσετε τη χρήση του media player. Εάν θέλετε να χρησιμοποιήσετε το τηλέφωνο με όλες τις λειτουργίες του, επιλέξτε Πλήρης λειτ.

Για να απενεργοποιήσετε το μενού έναρξης

- 1 ► Ρυθμίσεις ► η καρτέλα Γενικές ► Χρήση ως.
- 2 Επιλέξτε Όχι εμφάνιση







Εάν έχετε επιλέξει 'Μουσική', λειτουργούν οι υπενθυμίσεις ημερολογίου και εργασιών, όπως και το ζπνητήρι.

Αριθμομηχανή

Το τηλέφωνο διαθέτει μία αριθμομηχανή, η οποία μπορεί να προσθέτει, να αφαιρεί, να διαιρεί και να πολλαπλασιάζει.

Για να χρησιμοποιήσετε την αριθμομηχανή

► Organizer ► Αριθμομηχανή.

- Πιέστε  ή  για να επιλέξετε \div \times $+$ $-$ $\%$ $=$
- Πιέστε  για να διαγράψετε τον αριθμό.
- Πιέστε  για να εισάγετε υποδιαστολή.

Εφαρμογές Java™

Μπορείτε να εκτελείτε εφαρμογές Java™ στο τηλέφωνό σας. Μπορείτε να φορτώσετε στο τηλέφωνό σας παιχνίδια και άλλες εφαρμογές Java από το Internet.

Ασφάλεια εφαρμογών Java

Οι εφαρμογές Java εγκαθίστανται αυτόματα με το χαρακτηρισμό 'Αξιόπιστη' (Trusted) ή 'Μη αξιόπιστη' (Untrusted). Στις αξιόπιστες εφαρμογές επιτρέπεται, για παράδειγμα, η σύνδεση σε δίκτυα, η αποστολή μηνυμάτων ή η χρήση της κάμερας χωρίς άδεια. Οι μη αξιόπιστες εφαρμογές, ωστόσο, πρέπει να επιβεβαιώνουν πρώτα με εσάς αυτές τις ενέργειες. Μπορείτε να ορίζετε διάφορα επίπεδα άδειας για τις εφαρμογές σας Java.

Για να ρυθμίσετε τις επιτρεπτές ενέργειες για μία εφαρμογή Java™

- 1 ► Διαχείρ.αρχείων ► Εφαρμογές ή ► Παιχνίδια.
- 2 Επιλέξτε μια εφαρμογή ή ένα παιχνίδι
► Πρόσθετ. ► Επιτρεπ. ενέργ.
- 3 Επιλέξτε μία από τις εμφανιζόμενες επιλογές.
- 4 ► Όχι, Πάντα ερώτησ. ή Ερώτησ.1 φορά
για να ορίσετε το επίπεδο άδειας που θέλετε
για την επιλεγμένη εφαρμογή ή παιχνίδι.

Μέγεθος οθόνης εφαρμογών Java

Ορισμένες εφαρμογές Java είναι σχεδιασμένες για ένα συγκεκριμένο μέγεθος οθόνης. Σε ορισμένες περιπτώσεις οι εφαρμογές ενδέχεται να μην μπορούν να ξεκινήσουν επειδή το τηλέφωνο δεν μπορεί προσαρμόσει την εφαρμογή στην οθόνη. Επικοινωνήστε με τον κατασκευαστή της εφαρμογής για να ενημερωθείτε για ποιο μέγεθος οθόνης έχει σχεδιαστεί η εφαρμογή, και αλλάξτε τις ρυθμίσεις οθόνης για τη συγκεκριμένη εφαρμογή.

Για να ρυθμίσετε το μέγεθος οθόνης για μία εφαρμογή Java

- 1 ► Διαχείρ.αρχείων ► Εφαρμογές ή ► Παιχνίδια.
- 2 Επιλέξτε μια εφαρμογή ή ένα παιχνίδι
► Πρόσθετ. ► Μέγεθος οθόνης.

- 3** Επιλέξτε μία από τις εμφανιζόμενες επιλογές. Εάν επιλέξατε **Από το χρήστη** μπορείτε να αλλάξετε τις τιμές **Πλάτος:** και **Ύψος:**.

Κλείδωμα κάρτας SIM

Το κλείδωμα της κάρτας SIM προστατεύει τη συνδρομή σας αλλά όχι το τηλέφωνό σας από μη εξουσιοδοτημένη χρήση. Εάν αλλάξετε κάρτα SIM, το τηλέφωνό σας λειτουργεί και με την καινούργια κάρτα SIM.

Οι περισσότερες κάρτες SIM είναι κλειδωμένες κατά την αγορά τους. Εάν έχει ενεργοποιηθεί το κλείδωμα της κάρτας SIM, κάθε φορά που ενεργοποιείτε το τηλέφωνό σας πρέπει να εισάγετε τον κωδικό PIN (Personal Identity Number ή Προσωπικός Αριθμός Αναγνώρισης).

Εάν πληκτρολογήσετε λανθασμένα τον PIN σας τρεις φορές στη σειρά, η κάρτα SIM μπλοκάρεται. Αυτό υποδηλώνεται από το μήνυμα **PIN μπλοκαρισμένο**. Για να την ξεμπλοκάρετε, πρέπει να εισάγετε τον κωδικό σας PUK (Personal Unblocking Key ή Προσωπικός Κωδικός Ξεκλειδώματος). Τους κωδικούς PIN και PUK σας τους παρέχει ο λειτουργός του δικτύου σας. Μπορείτε να αλλάξετε τον PIN σας και να επιλέξετε έναν καινούριο PIN τεσσάρων έως οκτώ ψηφίων.

 Εάν στην οθόνη του τηλεφώνου σας εμφανιστεί το μήνυμα **Οι κωδικοί δε συμφωνούν κατά την αλλαγή του PIN σας**, αυτό σημαίνει ότι έχετε εισάγει λανθασμένα το νέο PIN. Εάν εμφανιστεί το μήνυμα **Λάθος PIN, ακολουθούμενο από το μήνυμα Παλαιό PIN:**, αυτό σημαίνει ότι έχετε εισάγει λανθασμένα το παλιό σας PIN.

Για να ξεμπλοκάρετε την κάρτα SIM

- 1** Όταν εμφανιστεί το μήνυμα **PIN μπλοκαρισμένο** στην οθόνη, εισάγετε τον PUK σας ► **OK**.
- 2** Εισάγετε έναν νέο PIN τεσσάρων έως οκτώ ψηφίων ► **OK**.
- 3** Εισάγετε ξανά τον νέο PIN για επιβεβαίωση ► **OK**.

Για να αλλάξετε τον κωδικό σας PIN

- 1** ► Ρυθμίσεις ► η καρτέλα Γενικές ► Κλειδώματα ► Κλείδωμα SIM ► Αλλαγή PIN.
- 2** Εισάγετε το PIN σας ► **OK**.
- 3** Εισάγετε έναν νέο PIN τεσσάρων έως οκτώ ψηφίων ► **OK**.
- 4** Εισάγετε ξανά τον νέο PIN για επιβεβαίωση ► **OK**.

Άλλες λειτουργίες

Για να ενεργοποιήσετε ή να απενεργοποιήσετε το κλείδωμα της κάρτας SIM

- 1 ▶ Ρυθμίσεις ▶ η καρτέλα Γενικές ▶ Κλειδώματα ▶ Κλείδωμα SIM ▶ Προστασία κι επιλέξτε Ενεργό ή Μη ενεργό.
- 2 Εισάγετε το PIN σας ▶ ΟΚ.

Κλείδωμα πλήκτρων

Μπορείτε να κλειδώσετε το πληκτρολόγιο προκειμένου να αποφύγετε την κατά λάθος κλήση αριθμών.

 Μπορείτε να πραγματοποιείτε κλήσεις προς το διεθνή αριθμό έκτακτης ανάγκης 112, ακόμα κι όταν το πληκτρολόγιο είναι κλειδωμένο.

Αυτόματο κλείδωμα πλήκτρων

Στην κατάσταση αναμονής, "αυτόματο κλείδωμα πλήκτρων" σημαίνει ότι το πληκτρολόγιο κλειδώνει λίγο μετά την τελευταία πίεση πλήκτρου.

Για να ενεργοποιήσετε το αυτόματο κλείδωμα πλήκτρων

- ▶ Ρυθμίσεις ▶ η καρτέλα Γενικές ▶ Κλειδώματα
- ▶ Αυτ. κλειδ.πληκτ.

Για χειροκίνητο κλείδωμα πλήκτρων

Από την κατάσταση αναμονής, πιέστε 

▶ Κλ. πλήκ.

Ωστόσο, μπορείτε να απαντάτε σε εισερχόμενες κλήσεις. Το πληκτρολόγιο κλειδώνει ξανά μετά τον τερματισμό της κλήσης. Το πληκτρολόγιο παραμένει κλειδωμένο μέχρι να το ξεκλειδώσετε εσείς χειροκίνητα.

Για να ξεκλειδώσετε το πληκτρολόγιο, πιέστε

 ▶ Ξεκλειδ.

Κλείδωμα τηλεφώνου

Το κλείδωμα τηλεφώνου προστατεύει το τηλέφωνό σας έναντι μη εξουσιοδοτημένης χρήσης στην περίπτωση που αυτό κλαπεί και αλλαχθεί η κάρτα SIM. Μπορείτε να αλλάξετε τον κωδικό κλειδώματος τηλεφώνου (0000) σε οποιονδήποτε προσωπικό κωδικό τεσσάρων έως οκτώ ψηφίων.

Αυτόματο κλείδωμα τηλεφώνου

Εάν το κλείδωμα τηλεφώνου είναι ρυθμισμένο στο αυτόματο, δε χρειάζεται να πληκτρολογήσετε τον κωδικό κλειδώματος τηλεφώνου παρά μόνο όταν τοποθετηθεί στο τηλέφωνο μία διαφορετική κάρτα SIM.



Είναι σημαντικό να θυμάστε το νέο σας κωδικό. Εάν τυχόν τον ξεχάσετε, θα πρέπει να παραδώσετε το τηλέφωνό σας στον τοπικό εξουσιοδοτημένο αντιπρόσωπο της Sony Ericsson.

Για να ρυθμίσετε το κλειδωμα τηλεφώνου

- 1 ▶ Ρυθμίσεις ▶ η καρτέλα Γενικές ▶ Κλειδώματα
▶ Κλειδ. τηλεφώνου ▶ Προστασία κι επλέξτε
έναν άλλο κωδικό.
- 2 Εισάγετε τον κωδικό κλειδώματος
τηλεφώνου ▶ OK.

Για να ξεκλειδώσετε το τηλέφωνο

Εάν το κλειδωμα τηλεφώνου είναι ενεργοποιημένο, εισάγετε τον κωδικό κλειδώματος του τηλεφώνου σας ▶ OK.

Για να αλλάξετε τον κωδικό κλειδώματος τηλεφώνου

- ▶ Ρυθμίσεις ▶ η καρτέλα Γενικές ▶ Κλειδώματα
- ▶ Κλειδ. τηλεφώνου ▶ Αλλαγή κωδικού.

Αρχείο κωδικών

Αντί να πρέπει να θυμάστε όλους τους διαφορετικούς κωδικούς ασφαλείας για τις πιστωτικές σας κάρτες, για παράδειγμα, μπορείτε να τους αποθηκεύσετε στο αρχείο κωδικών του τηλεφώνου σας. Έτσι, θα πρέπει να θυμάστε μόνο τον κωδικό που σας επιτρέπει την πρόσβαση στο αρχείο κωδικών.

Λέξη ελέγχου και ασφάλεια

Προκειμένου να επιβεβαιώσετε ότι έχετε πληκτρολογήσει το σωστό κωδικό για την πρόσβαση στο αρχείο κωδικών και να αποτρέψετε μη εξουσιοδοτημένη πρόσβαση στους κωδικούς σας, θα πρέπει να πληκτρολογήσετε μία λέξη ελέγχου.

Όταν πληκτρολογείτε τον κωδικό πρόσβασης στο αρχείο κωδικών, η λέξη ελέγχου εμφανίζεται για ένα σύντομο χρονικό διάστημα. Εάν ο κωδικός είναι σωστός, εμφανίζονται στην οθόνη σας οι σωστοί κωδικοί που βρίσκονται καταχωρημένοι.

Εάν πληκτρολογήσετε λανθασμένο κωδικό, η λέξη ελέγχου και οι κωδικοί που εμφανίζονται είναι επίσης λανθασμένοι.

Άλλες λειτουργίες

Για να ανοίξετε το αρχείο κωδικών για πρώτη φορά

- 1 ► Organizer ► Αρχ. κωδικών. Στην οθόνη σας εμφανίζεται ένα μήνυμα με οδηγίες ► Συνέχ.
- 2 Εισάγετε έναν τετραψήφιο κωδικό για να ανοίξετε το αρχείο κωδικών ► Συνέχ.
- 3 Εισάγετε ξανά το νέο κωδικό για επιβεβαίωση.
- 4 Εισάγετε μία λέξη ελέγχου (μέχρι και 15 χαρακτήρες το πολύ) ► Τέλος. Η λέξη ελέγχου μπορεί να αποτελείται από γράμματα και αριθμούς.

Για να προσθέσετε ένα νέο κωδικό

- 1 ► Organizer ► Αρχ. κωδικών και εισάγετε τον κωδικό πρόσβασής σας στο αρχείο κωδικών ► Νέος κωδικός ► Προσθήκ.
- 2 Εισάγετε ένα όνομα που συνδέεται με τον κωδικό, ► Συνέχ.
- 3 Εισάγετε τον κωδικό ► Τέλος.

Για να αλλάξετε τον κωδικό πρόσβασης

- 1 ► Organizer ► Αρχ. κωδικών και εισάγετε τον κωδικό πρόσβασής σας ► Πρόσθετ.
► Αλλ. κωδ. πρόσβ.
- 2 Εισάγετε τον νέο κωδικό πρόσβασής σας ► Συνέχ.

- 3 Εισάγετε ξανά το νέο κωδικό πρόσβασής σας ► Συνέχ.
- 4 Εισάγετε μια λέξη ελέγχου ► Τέλος.

Ξεχάσατε τον κωδικό πρόσβασής σας;

Εάν ξεχάσετε τον κωδικό πρόσβασής σας, πρέπει να μηδενίσετε το αρχείο κωδικών.

Για να μηδενίσετε το αρχείο κωδικών

- 1 Εισάγετε έναν τετραψήφιο κωδικό για να αποκτήσετε πρόσβαση στη λειτουργία αρχείου κωδικών. Η λέξη ελέγχου και οι κωδικοί που εμφανίζονται μπροστά σας είναι λανθασμένοι.
- 2 ► Organizer ► Αρχ. κωδικών ► Πρόσθετ.
► Διαγραφή.
- 3 Στην οθόνη του τηλεφώνου εμφανίζεται το μήνυμα Διαγρ. αρχείου κωδικών; ► Ναι. Το αρχείο κωδικών μηδενίζεται και όλες οι καταχωρήσεις διαγράφονται. Την επόμενη φορά που θα μπειτε στο αρχείο κωδικών, θα πρέπει να ξεκινήσετε ανοίγοντας το αρχείο κωδικών για πρώτη φορά.

Αντιμετώπιση προβλημάτων

Γιατί το τηλέφωνο δε λειτουργεί με τον τρόπο που θέλω;

Στο κεφάλαιο αυτό παρατίθενται κάποια από τα προβλήματα τα οποία μπορεί να αντιμετωπίσετε καθώς χρησιμοποιείτε το τηλέφωνό σας. Για κάποια από τα προβλήματα χρειάζεται να καλέσετε το λειτουργό του δικτύου σας, αλλά τα περισσότερα προβλήματα μπορείτε εύκολα να τα διορθώσετε μόνοι σας.

Ωστόσο, εάν χρειαστεί να δώσετε το τηλέφωνό σας για επισκευή, παρακαλούμε έχετε υπόψη σας ότι μπορεί να χάσετε πληροφορίες και περιεχόμενο που έχετε αποθηκεύσει στο τηλέφωνό σας. Σας συνιστούμε να δημιουργήσετε ένα αντίγραφο αυτών των πληροφοριών πριν δώσετε το τηλέφωνό σας για επισκευή.

Για περισσότερη υποστήριξη επισκεφθείτε την τοποθεσία www.SonyEricsson.com/support.

Έχω προβλήματα με τη χωρητικότητα μνήμης ή το τηλέφωνο λειτουργεί με μικρή ταχύτητα

Πιθανή αιτία: Η μνήμη του τηλεφώνου είναι πλήρης, ή το περιεχόμενο της μνήμης δεν είναι σωστά οργανωμένο.

Λύση: Επανεκκινήστε το τηλέφωνό σας κάθε μέρα για να απελευθερώνετε μνήμη και για να αυξάνετε τη χωρητικότητά του.

Έχετε επίσης την επιλογή να κάνετε **Επαναφ. ρυθμίσ.** Ορισμένα από τα προσωπικά σας στοιχεία και ρυθμίσεις που έχετε κάνει θα χαθούν με την παραπάνω ενέργεια. ➔ 102 Επαναφορά ρυθμίσεων.

Δεν εμφανίζεται το εικονίδιο της μπαταρίας όταν ξεκινώ τη φόρτιση του τηλεφώνου

Πιθανή αιτία: Η μπαταρία έχει αδειάσει ή δεν έχει χρησιμοποιηθεί για πολύ καιρό.

Λύση: Μπορεί να χρειαστούν μέχρι και 30 λεπτά για να εμφανιστεί στην οθόνη το εικονίδιο μπαταρίας.

Ορισμένες επιλογές του μενού εμφανίζονται με γκρι χρώμα

Πιθανή αιτία: Το γκριζο κείμενο υποδηλώνει μια λειτουργία η οποία δεν είναι διαθέσιμη προς το παρόν. Μία υπηρεσία δεν έχει ενεργοποιηθεί

Αντιμετώπιση προβλημάτων

ή η συνδρομή σας δεν υποστηρίζει αυτή τη λειτουργία.

Λύση: Επικοινωνήστε με το λειτουργό του δικτύου σας.

Πιθανή αιτία: Καθώς δεν μπορείτε να στείλετε θέματα, εικόνες και ήχους που προστατεύονται από τη νομοθεσία περί πνευματικών δικαιωμάτων, το μενού **Αποστολή** μερικές φορές δεν είναι διαθέσιμο.

Η γλώσσα των μενού δεν είναι κατανοητή

Πιθανή αιτία: Έχει οριστεί λανθασμένη γλώσσα στο τηλέφωνο.

Λύση: Αλλάξτε τη γλώσσα, ➡ **15 Γλώσσα τηλεφώνου.**

Δεν μπορώ να ενεργοποιήσω το τηλέφωνο

Πιθανή αιτία: Η μπαταρία είναι αποφορτισμένη.

Λύση: Φορτίστε και πάλι την μπαταρία,

➡ **7 Για να φορτίσετε την μπαταρία.**

Λύση: Βεβαιωθείτε ότι έχετε συνδέσει σωστά το φορτιστή. Ενεργοποιήστε το φορτιστή ενώ έχετε συνδέσει το φορτιστή. Όταν ξεκινήσει το τηλέφωνο, επανεκκινήστε το τηλέφωνο αφού αποσυνδέσετε το φορτιστή.

Δεν μπορώ να φορτίσω το τηλέφωνο ή η χωρητικότητα της μπαταρίας είναι πολύ χαμηλή

Πιθανή αιτία: Ο φορτιστής δεν είναι σωστά συνδεδεμένος στο τηλέφωνό σας.

Λύση: Βεβαιωθείτε ότι ο ακροδέκτης του φορτιστή έχει κουμπώσει σωστά στην υποδοχή του.

Το εικονίδιο της μπαταρίας αναβοσβήνει κατά τη φόρτιση και σταματάει όταν η μπαταρία φορτιστεί πλήρως, ➡ **7 Για να φορτίσετε την μπαταρία.**

Πιθανή αιτία: Η σύνδεσης της μπαταρίας είναι κακή.

Λύση: Αφαιρέστε την μπαταρία και καθαρίστε τους ακροδέκτες. Μπορείτε να χρησιμοποιήσετε ένα μαλακό πινέλο, ένα πανί ή μία μπατονέτα που έχετε εμποτίσει σε οινόπνευμα. Βεβαιωθείτε

ότι η μπαταρία είναι απολύτως στεγνή πριν την επανατοποθετήσετε. Βεβαιωθείτε ότι οι ακροδέκτες της μπαταρίας δεν φέρουν ζημιά.

Πιθανή αιτία: Η μπαταρία έχει φθαρεί και πρέπει να αντικατασταθεί.

Λύση: Δοκιμάστε μία άλλη μπαταρία και έναν φορτιστή για το ίδιο μοντέλο τηλεφώνου ή επισκεφθείτε τον εξουσιοδοτημένο αντιπρόσωπο για να επιβεβαιώσει ότι η μπαταρία και ο φορτιστής λειτουργούν σωστά.

Το τηλέφωνο σβήνει μόνο του

Πιθανή αιτία: Το πλήκτρο ① πιάστηκε κατά λάθος.

Λύση: Ενεργοποιήστε το αυτόματο κλείδωμα πληκτρολογίου ή κλειδώστε το πληκτρολόγιο χειροκίνητα, ➤ 96 Κλείδωμα πλήκτρων.

Πιθανή αιτία: Η σύνδεσης της μπαταρίας είναι κακή.

Λύση: Βεβαιωθείτε ότι η μπαταρία έχει τοποθετηθεί σωστά, ➤ 6 Για να εισάγετε την κάρτα SIM και την μπαταρία.

Δεν μπορώ να χρησιμοποιήσω τα γραπτά μηνύματα/SMS στο τηλέφωνό μου

Πιθανή αιτία: Απουσία ρυθμίσεων ή λανθασμένες ρυθμίσεις.

Λύση: Επικοινωνήστε με το λειτουργό του δικτύου σας για να μάθετε τη σωστή ρύθμιση για το κέντρο υπηρεσιών SMS, ➤ 45 Γραπτά Μηνύματα (SMS).

Δεν μπορώ να χρησιμοποιήσω τα εικονομηνύματα/MMS στο τηλέφωνό μου

Πιθανή αιτία: Η συνδρομή σας δεν περιλαμβάνει τις υπηρεσίες δεδομένων.

Λύση: Επικοινωνήστε με το λειτουργό του δικτύου σας.

Πιθανή αιτία: Απουσία ρυθμίσεων ή λανθασμένες ρυθμίσεις.

Λύση: Μεταβείτε στην τοποθεσία www.SonyEricsson.com/support, επιλέξτε το μοντέλο του τηλεφώνου σας, και στη συνέχεια επιλέξτε “Phone setup – MMS” και ακολουθήστε τις οδηγίες. ➤ 75 Ρυθμίσεις.

Δεν μπορώ να χρησιμοποιήσω το Internet/WAP

Πιθανή αιτία: Η συνδρομή σας δεν περιλαμβάνει τις υπηρεσίες δεδομένων.

Λύση: Επικοινωνήστε με το λειτουργό του δικτύου σας.

Πιθανή αιτία: Απουσία ρυθμίσεων Internet ή λανθασμένες ρυθμίσεις.

Λύση: Μεταβείτε στην τοποθεσία www.SonyEricsson.com/support, επιλέξτε το μοντέλο του τηλεφώνου σας, και στη συνέχεια επιλέξτε “Phone setup – WAP” και ακολουθήστε τις οδηγίες. ➤ 75 Ρυθμίσεις.

Το τηλέφωνο δεν μπορεί να εντοπιστεί από άλλους χρήστες μέσω Bluetooth

Πιθανή αιτία: Δεν έχετε ενεργοποιήσει το Bluetooth.

Λύση: Βεβαιωθείτε ότι το Bluetooth είναι ενεργοποιημένο και ότι το τηλέφωνό σας είναι ορατό σε άλλους χρήστες. ➤ 83 Για να αποκρύψετε ή να εμφανίσετε το τηλέφωνό σας κατά τη χρήση Bluetooth.

Έχω προβλήματα με το συγχρονισμό ή τη μεταφορά δεδομένων μεταξύ του τηλεφώνου μου και του υπολογιστή όταν χρησιμοποιώ το καλώδιο USB που συνοδεύει το τηλέφωνο

Πιθανή αιτία: Το καλώδιο δεν έχει αναγνωρισθεί σωστά και δεν έχει εγκατασταθεί στον υπολογιστή σας. Το λογισμικό που συνόδευε το τηλέφωνό σας δεν έχει εγκατασταθεί σωστά στον υπολογιστή.

Λύση: Μεταβείτε στην τοποθεσία

www.SonyEricsson.com/support, επιλέξτε

το μοντέλο του τηλεφώνου σας, και στη συνέχεια επιλέξτε “Product information” – “Getting started”.

Ο οδηγός “Συγχρονισμός του τηλεφώνου με έναν υπολογιστή” περιέχει οδηγίες εγκατάστασης και έναν οδηγό αντιμετώπισης προβλημάτων, ο οποίος μπορεί να σας βοηθήσει στην επίλυση των προβλημάτων.

Επαναφορά ρυθμίσεων

Οι αλλαγές που έχετε κάνει σε ρυθμίσεις και το περιεχόμενο που έχετε προσθέσει ή επεξεργαστεί θα διαγραφούν.

- Εάν επιλέξετε **Επαναφ. ρυθμίς.**, καταργούνται οι αλλαγές που έχετε κάνει σε ρυθμίσεις.
- Εάν επιλέξετε **Διαγρ. όλων**, καταργούνται οι αλλαγές που έχετε κάνει σε ρυθμίσεις και, επιπλέον, όλες οι επαφές, τα μηνύματα,

τα προσωπικά δεδομένα και το περιεχόμενο που έχετε “κατεβάσει”, λάβει ή επεξεργαστεί διαγράφονται.

Για να κάνετε επαναφορά του τηλεφώνου

- 1 ▶ Ρυθμίσεις ▶ η καρτέλα Γενικές
▶ Επαναφ. ρυθμίς.
- 2 ▶ Επαναφ. ρυθμίς. ή ▶ Διαγρ. όλων.
- 3 ▶ Ναι για να συνεχίσετε.
- 4 Εισάγετε τον κωδικό κλειδώματος του τηλεφώνου (0000 ή το νέο κωδικό, σε περίπτωση που τον έχετε αλλάξει) ▶ ΟΚ.



Εάν επιλέξετε Διαγρ. όλων, διαγράφεται και το περιεχόμενο, όπως μελωδίες και εικόνες που έχετε “κατεβάσει”, λάβει ή επεξεργαστεί.

Μηνύματα σφαλμάτων

Εισάγετε SIM

Πιθανή αιτία: Στο τηλέφωνο δεν υπάρχει κάρτα SIM ή ίσως την έχετε τοποθετήσει λανθασμένα.

Λύση: Τοποθετήστε μια κάρτα SIM.

➡ 6 Για να εισάγετε την κάρτα SIM και την μπαταρία.

Πιθανή αιτία: Οι επαφές της κάρτας SIM χρειάζονται καθαρίσμα.

Λύση: Αφαιρέστε την κάρτα SIM και καθαρίστε την. Επίσης, βεβαιωθείτε ότι η κάρτα δεν έχει υποστεί ζημιά η οποία εμποδίζει τη σύνδεση με τους ακροδέκτες του τηλεφώνου. Σ' αυτή την περίπτωση, επικοινωνήστε με το λειτουργό του δικτύου σας για να προμηθευτείτε μία νέα κάρτα SIM.

Εισάγετε σωστή κάρτα SIM

Πιθανή αιτία: Το τηλέφωνο είναι ρυθμισμένο να λειτουργεί μόνο με συγκεκριμένες κάρτες SIM.

Λύση: Ελέγξτε εάν χρησιμοποιείτε την κάρτα SIM του σωστού λειτουργού δικτύου στο τηλέφωνό σας.

Λάθος PIN/Λάθος PIN2

Πιθανή αιτία: Έχετε πληκτρολογήσει λανθασμένα τον PIN ή τον PIN2 σας.

Λύση: Εισάγετε τον σωστό PIN ή PIN2 ► **Ναι.**

► 95 Κλείδωμα κάρτας SIM.

PIN μπλοκαρι/μένο/PIN2 μπλοκ/νο

Πιθανή αιτία: Έχετε πληκτρολογήσει λανθασμένα τον κωδικό PIN ή τον PIN2 τρεις φορές διαδοχικά.

Λύση: Για να ξεμπλοκάρετε τους κωδικούς,

► 95 Κλείδωμα κάρτας SIM.

Οι κωδικοί δε συμφωνούν

Πιθανή αιτία: Οι δύο κωδικοί που πληκτρολογήσατε δεν είναι οι ίδιοι.

Λύση: Όταν θέλετε να αλλάξετε έναν κωδικό ασφάλειας (για παράδειγμα τον PIN), πρέπει να επιβεβαιώσετε το νέο κωδικό πληκτρολογώντας ακριβώς τον ίδιο κωδικό για δεύτερη φορά.

► 95 Κλείδωμα κάρτας SIM.

Εκτός λήψης

Πιθανή αιτία: Το τηλέφωνό σας δεν λαμβάνει ραδιοσήματα ή το σήμα που λαμβάνει είναι πολύ ασθενές.

Λύση: Επικοινωνήστε με το λειτουργό του δικτύου σας και βεβαιωθείτε ότι η περιοχή που βρίσκεστε καλύπτεται από το δίκτυο. Εάν η περιοχή καλύπτεται, προσπαθήστε να αναζητήσετε εκ νέου το δίκτυο.

Πιθανή αιτία: Η κάρτα SIM δε λειτουργεί σωστά.

Λύση: Τοποθετήστε την κάρτα SIM σε ένα άλλο τηλέφωνο. Εάν λαμβάνετε το ίδιο ή παρόμοιο μήνυμα, παρακαλούμε επικοινωνήστε με το λειτουργό του δικτύου σας.

Πιθανή αιτία: Το τηλέφωνο δε λειτουργεί σωστά.

Λύση: Τοποθετήστε την κάρτα SIM σε ένα άλλο τηλέφωνο. Εάν λειτουργεί, τότε πιθανώς το τηλέφωνο να έχει κάποιο πρόβλημα. Παρακαλούμε επικοινωνήστε με το πλησιέστερο τμήμα επισκευών της Sony Ericsson.

Αντιμετώπιση προβλημάτων

Μόνο κλήσεις SOS

Πιθανή αιτία: Βρίσκεστε εντός εμβέλειας ενός δικτύου, αλλά δε σας επιτρέπεται να το χρησιμοποιήσετε. Ωστόσο, σε περίπτωση έκτακτης ανάγκης, οι λειτουργοί ορισμένων δικτύων σας επιτρέπουν να καλείτε το διεθνή αριθμό έκτακτης ανάγκης 112.

Λύση: Θα πρέπει να μετακινηθείτε ώστε να έχετε ένα επαρκώς ισχυρό σήμα. Επικοινωνήστε με το λειτουργό του δικτύου σας και βεβαιωθείτε ότι η συνδρομή σας είναι εντάξει. ➤ *24 Κλήσεις έκτακτης ανάγκης.*

Κλειδωμένο

Πιθανή αιτία: Το τηλέφωνο είναι κλειδωμένο.

Λύση: Για να ξεκλειδώσετε το τηλέφωνο,

➤ *96 Κλείδωμα τηλεφώνου.*

Κωδ. κλειδ. τηλεφ:

Πιθανή αιτία: Απαιτείται ο κωδικός κλειδώματος τηλεφώνου.

Λύση: Πληκτρολογήστε τον κωδικό κλειδώματος τηλεφώνου. Το τηλέφωνό σας σάς παρέχεται με τον αρχικό κωδικό κλειδώματος τηλεφώνου, 0000. Μπορείτε να αλλάξετε αυτόν τον κωδικό σε οποιοδήποτε κωδικό τεσσάρων έως οκτώ ψηφίων.

➤ *96 Κλείδωμα τηλεφώνου.*

Μπλοκάρισμα PUK

Πιθανή αιτία: Έχετε πληκτρολογήσει λανθασμένα τον προσωπικό σας κωδικό ξεκλειδώματος (PUK) 10 φορές στη σειρά.

Λύση: Επικοινωνήστε με το λειτουργό του δικτύου σας.

Φόρτιση, ξένης μπαταρίας.

Πιθανή αιτία: Η μπαταρία που χρησιμοποιείτε δεν είναι εγκεκριμένη από τη Sony Ericsson.

Λύση: ➤ *109 Χρήση και φροντίδα των μπαταριών.*

Πρόσθετες πληροφορίες

Ιστοσελίδα Καταναλωτών της Sony Ericsson, ασφαλής και αποτελεσματική χρήση, εγγύηση, declaration of conformity.

Ιστοσελίδα Καταναλωτών της Sony Ericsson

Στην τοποθεσία www.SonyEricsson.com θα βρείτε ένα τμήμα υποστήριξης, στο οποίο βοηθήματα και χρήσιμες συμβουλές βρίσκονται μόνο σε απόσταση μερικών κλικ. Εδώ θα βρείτε τις τελευταίες αναβαθμίσεις λογισμικού υπολογιστή και συμβουλές γύρω από την αποτελεσματικότερη χρήση του προϊόντος σας.

Γενικές Οδηγίες για Ασφαλή και Αποτελεσματική Χρήση

Παρακαλούμε, διαβάστε αυτές τις πληροφορίες πριν χρησιμοποιήσετε το κινητό σας τηλέφωνο.



Συστάσεις

- Προσέχετε πάντοτε το προϊόν σας και διατηρείτε το σε καθαρά και χωρίς σκόνη μέρη.
- Μην εκθέτετε το προϊόν σας σε υγρά ή υγρασία.

- Μην εκθέτετε το προϊόν σας σε υπερβολικά υψηλές ή χαμηλές θερμοκρασίες.



- Μην εκθέτετε το προϊόν σας σε φλόγες ή αναμμένα τσιγάρα.
- Μην αφήνετε να πέσει, μην πετάξετε και μην επιχειρήσετε να λυγίσετε το προϊόν σας.



- Μην βάψετε το προϊόν σας.
- Μην χρησιμοποιείτε το προϊόν σας κοντά σε ιατρικό εξοπλισμό χωρίς άδεια.
- Μην χρησιμοποιείτε το προϊόν σας μέσα ή κοντά σε αεροσκάφη, ή σε περιοχή όπου υπάρχει σήμανση για υποχρεωτική "απενεργοποίηση πομποδεκτών".
- Μην χρησιμοποιείτε το προϊόν σας σε χώρους με πιθανά εκρηκτική ατμόσφαιρα.
- Μην τοποθετείτε το προϊόν σας και μην εγκαθιστάτε ασύρματες συσκευές στους χώρους πάνω από τους αερόσακους του αυτοκινήτου σας.
- Μην επιχειρήσετε να αποσυναρμολογήσετε το προϊόν σας. Το σέρβις θα πρέπει να εκτελείται μόνο από εξουσιοδοτημένο προσωπικό της Sony Ericsson.



Κεραία

Χρησιμοποιείτε μόνο κεραίες, οι οποίες είναι ειδικά σχεδιασμένες από τη Sony Ericsson για το κινητό τηλέφωνό σας. Η χρήση μη εγκεκριμένων ή τροποποιημένων κεραιών μπορεί να καταστρέψει το κινητό σας τηλέφωνο και να παραβιάσουν κανονισμούς, προκαλώντας απώλεια της απόδοσης και επίπεδα SAR επάνω από τα επιτρεπτά όρια (δείτε παρακάτω).

Αποτελεσματική χρήση

Κρατάτε το κινητό σας τηλέφωνο όπως κάθε άλλο τηλέφωνο. Μην καλύπτετε το πάνω μέρος του τηλεφώνου όταν χρησιμοποιείται, καθώς αυτό επηρεάζει δυσμενώς την ποιότητα της κλήσης και μπορεί να προκαλέσει λειτουργία του τηλεφώνου με ισχύ μεγαλύτερη από την απαιτούμενη, μειώνοντας έτσι τους χρόνους ομιλίας και αναμονής.

Έκθεση σε Ενέργεια Ραδιοσυχνοτήτων (RF) και Ειδικός Ρυθμός Απορρόφησης (SAR)

Το τηλέφωνό σας είναι ένας πομποδέκτης ραδιοσυχνοτήτων μικρής ισχύος. Κατά την ενεργοποίησή του, εκπέμπει χαμηλά επίπεδα ενέργειας ραδιοσυχνοτήτων (η οποία είναι γνωστή και ως ραδιοκύματα ή πεδία ραδιοσυχνοτήτων).

Οι κυβερνήσεις σε όλο τον κόσμο έχουν υιοθετήσει τις αναλυτικές διεθνείς οδηγίες ασφάλειας, οι οποίες

συντάχθηκαν από επιστημονικούς οργανισμούς, όπως είναι η ICNIRP (International Commission on Non-Ionizing Radiation Protection, Διεθνής Επιτροπή για την Προστασία από Μη-Ιονιζόμενη Ακτινοβολία) και η IEEE (The Institute of Electrical and Electronics Engineers Inc., Ινστιτούτο Ηλεκτρολόγων και Ηλεκτρονικών Μηχανικών), μετά από περιοδική και διεξοδική αξιολόγηση των επιστημονικών μελετών. Αυτές οι οδηγίες καθιερώνουν τα επιτρεπτά επίπεδα έκθεσης σε ραδιοκύματα για το γενικό πληθυσμό. Τα επίπεδα αυτά προβλέπουν ένα περιθώριο ασφαλείας, μελετημένο έτσι ώστε να διασφαλίζεται η ασφάλεια όλων των ανθρώπων, ανεξαρτήτως ηλικίας και κατάστασης υγείας, και λαμβάνοντας υπόψη οποιαδήποτε απόκλιση στις μετρήσεις.

Ο Ειδικός Ρυθμός Απορρόφησης (Specific Absorption Rate, SAR) είναι η μονάδα μέτρησης της ποσότητας ενέργειας ραδιοσυχνοτήτων που απορροφάται από το ανθρώπινο σώμα κατά τη χρήση ενός κινητού τηλεφώνου. Η τιμή του SAR ορίζεται ίση με το υψηλότερο επίπεδο ενέργειας που έχει διαπιστωθεί σε συνθήκες εργαστηρίου, αλλά τα πραγματικά επίπεδα SAR κατά τη λειτουργία του κινητού τηλεφώνου μπορεί να είναι αρκετά χαμηλότερα από αυτήν την τιμή.

Αυτό οφείλεται στο γεγονός ότι το κινητό τηλέφωνο είναι σχεδιασμένο να χρησιμοποιεί την ελάχιστη ενέργεια που απαιτείται για να αποκτήσει πρόσβαση στο δίκτυο.

Οι διακυμάνσεις στην τιμή του SAR κάτω από τις οδηγίες για την έκθεση σε ενέργεια ραδιοσυχνότητας δε σημαίνουν ότι υπάρχουν αποκλίσεις στα επίπεδα ασφάλειας. Παρά το γεγονός ότι μπορεί να υπάρχουν διαφορές στα επίπεδα SAR μεταξύ των διάφορων μοντέλων κινητών τηλεφώνων, όλα τα μοντέλα κινητών τηλεφώνων της Sony Ericsson είναι σχεδιασμένα ώστε να πληρούν τις οδηγίες που αφορούν στην έκθεση σε ενέργεια ραδιοσυχνότητας.

Ένα ξεχωριστό φυλλάδιο, το οποίο περιέχει πληροφορίες για τον SAR αυτού του μοντέλου κινητού τηλεφώνου, περιλαμβάνεται στο υλικό που συνοδεύει αυτό το κινητό τηλέφωνο. Τις παραπάνω πληροφορίες καθώς και περισσότερες πληροφορίες σχετικά με την έκθεση σε ενέργεια ραδιοσυχνότητας και τον SAR, μπορείτε να τις βρείτε και στην ιστοσελίδα: www.SonyEricsson.com.

Οδήγηση

Παρακαλούμε, ελέγξτε εάν οι τοπικοί νόμοι και κανονισμοί περιορίζουν τη χρήση κινητών τηλεφώνων κατά την οδήγηση ή απαιτούν από τους οδηγούς να χρησιμοποιούν handsfree. Συνιστούμε να χρησιμοποιείτε αποκλειστικά κίτ ανοιχτής συνομιλίας από τη Sony Ericsson μαζί με το κινητό σας. Παρακαλούμε, λάβετε υπόψη σας ότι εξαιτίας πιθανής παρεμβολής με ηλεκτρονικές συσκευές, ορισμένοι κατασκευαστές οχημάτων απαγορεύουν τη χρήση κινητών τηλεφώνων στα οχήματά σας, εάν δεν έχει

εγκατασταθεί κίτ ανοιχτής συνομιλίας με εξωτερική κεραία.

Πάντοτε, να δίνετε τη μέγιστη προσοχή στην οδήγηση και, εάν το απαιτούν οι κυκλοφοριακές συνθήκες, να σταματήσετε στην άκρη του δρόμου και να παρκάρετε προτού κάνετε ή απαντήσετε μια κλήση.

Προσωπικές ιατρικές συσκευές

Τα κινητά τηλέφωνα μπορεί να επηρεάσουν τη λειτουργία βηματοδοτών καθώς και άλλου εμφυτευμένου εξοπλισμού. Παρακαλούμε, αποφεύγετε να τοποθετείτε το κινητό τηλέφωνο κοντά στον βηματοδότη, π.χ. στο τσεπάκι του πουκαμίσου σας. Όταν χρησιμοποιείτε το κινητό τηλέφωνο, τοποθετήστε το στο αυτί σας αντίθετα από το βηματοδότη. Εάν διατηρηθεί μια απόσταση τουλάχιστον 15 εκατοστών μεταξύ του κινητού τηλεφώνου και του βηματοδότη, περιορίζεται ο κίνδυνος παρεμβολής. Εάν έχετε κάποια υποψία ότι συμβαίνει κάποια παρεμβολή, απενεργοποιήστε αμέσως το κινητό τηλέφωνό σας. Συμβουλευθείτε τον καρδιολόγο σας για περισσότερες πληροφορίες.

Για άλλες ιατρικές συσκευές, παρακαλούμε συμβουλευθείτε τον κατασκευαστή της εκάστοτε συσκευής.

ΠΑΙΔΙΑ

ΜΗΝ ΑΦΗΝΕΤΕ ΠΑΙΔΙΑ ΝΑ ΠΑΙΖΟΥΝ ΜΕ ΤΟ ΚΙΝΗΤΟ ΣΑΣ ΤΗΛΕΦΩΝΟ Ή ΜΕ ΤΑ ΑΞΕΣΟΥΑΡ ΤΟΥ.

ΜΠΟΡΕΙ ΝΑ ΤΡΑΥΜΑΤΙΣΤΟΥΝ

Ή ΝΑ ΤΡΑΥΜΑΤΙΣΟΥΝ ΑΛΛΑ ΑΤΟΜΑ, Ή ΜΠΟΡΕΙ ΚΑΤΑ ΛΑΘΟΣ ΝΑ ΠΡΟΞΕΝΗΣΟΥΝ ΖΗΜΙΑ ΣΤΟ ΚΙΝΗΤΟ ΤΗΛΕΦΩΝΟ Ή ΣΤΑ ΑΞΕΣΟΥΑΡ ΤΟΥ. ΤΟ ΚΙΝΗΤΟ ΣΑΣ ΤΗΛΕΦΩΝΟ Ή ΤΑ ΑΞΕΣΟΥΑΡ ΤΟΥ ΜΠΟΡΕΙ ΝΑ ΠΕΡΙΕΧΟΥΝ ΜΙΚΡΑ ΕΞΑΡΤΗΜΑΤΑ, ΤΑ ΟΠΟΙΑ ΜΠΟΡΕΙ ΝΑ ΑΠΟΣΠΑΣΘΟΥΝ ΚΑΙ ΝΑ ΔΗΜΙΟΥΡΓΗΣΟΥΝ ΚΙΝΔΥΝΟ ΠΝΙΓΜΟΥ.



Απόρριψη παλαιού ηλεκτρικού & ηλεκτρονικού εξοπλισμού

Αυτό το σύμβολο επάνω στο προϊόν ή στη συσκευασία του υποδηλώνει ότι το προϊόν δεν πρέπει να διατίθεται με τα οικιακά απορρίμματα. Αντίθετα, πρέπει να παραδίδεται στο κατάλληλο σημείο συλλογής για ανακύκλωση ηλεκτρικού και ηλεκτρονικού εξοπλισμού. Εξασφαλίζοντας την κατάλληλη διάθεση αυτού του προϊόντος, βοηθάτε στην πρόληψη πιθανών αρνητικών επιπτώσεων στο περιβάλλον και την ανθρώπινη υγεία, οι οποίες μπορεί να προκληθούν από την ακατάλληλη απόρριψη αυτού του προϊόντος. Η ανακύκλωση των υλικών βοηθά στη διατήρηση των φυσικών πόρων. Για πιο αναλυτικές πληροφορίες σχετικά με την ανακύκλωση αυτού του προϊόντος,



επικοινωνήστε με το αρμόδιο δημοτικό σας γραφείο, την εταιρία συλλογής απορριμμάτων ή το κατάστημα από το οποίο αγοράσατε το προϊόν.

Ηλεκτρική τροφοδοσία

Συνδέετε το φορτιστή εναλλασσόμενου ρεύματος (AC) μόνο στις υποδεικνυόμενες πηγές ρεύματος που σημειώνονται επάνω στο προϊόν. Βεβαιωθείτε ότι το καλώδιο είναι τοποθετημένο με τέτοιο τρόπο, ώστε να μην υπόκειται σε ζημιές ή καταπονήσεις. Για να μειώσετε τον κίνδυνο ηλεκτροπληξίας, αποσυνδέστε το φορτιστή από την πρίζα πριν από οποιονδήποτε καθαρισμό. Ο φορτιστής AC δεν πρέπει να χρησιμοποιείται στο ύπαιθρο ή σε υγρούς χώρους. Μην τροποποιείτε ποτέ το καλώδιο ή το φις του φορτιστή. Εάν το φις δεν ταιριάζει στην πρίζα, ζητήστε από έναν ειδικευμένο ηλεκτρολόγο να σας εγκαταστήσει μια κατάλληλη πρίζα.

Κλήσεις έκτακτης ανάγκης

Τα κινητά τηλέφωνα λειτουργούν με χρήση ραδιοσημάτων, τα οποία δεν εξασφαλίζουν πάντοτε σύνδεση. Επομένως, δεν πρέπει ποτέ να στηρίζετε αποκλειστικά σε κάποιο κινητό τηλέφωνο για την απαραίτητη επικοινωνία σας (π.χ. ιατρικές ανάγκες).

Οι κλήσεις έκτακτης ανάγκης δεν μπορεί να είναι δυνατές σε όλα τα κυπελοειδή δίκτυα ή όταν χρησιμοποιούνται συγκεκριμένες υπηρεσίες του δικτύου και/ή του κινητού τηλεφώνου. Συμβουλευθείτε τον τοπικό σας παροχέα υπηρεσιών.

Χρήση και φροντίδα των μπαταριών

Σας συνιστούμε να φορτίσετε την μπαταρία πλήρως, προτού χρησιμοποιήσετε το κινητό σας τηλέφωνο για πρώτη φορά. Η μπαταρία μπορεί να φορτιστεί μόνο σε θερμοκρασίες μεταξύ +5°C και +45°C.

Μία καινούρια μπαταρία, ή μια που δεν έχει χρησιμοποιηθεί για μεγάλο διάστημα, μπορεί να παρουσιάσει μειωμένη χωρητικότητα στις πρώτες χρήσεις της.

Οι χρόνοι ομιλίας και αναμονής εξαρτώνται από τις πραγματικές συνθήκες λήψης και εκπομπής όταν χρησιμοποιείτε το κινητό τηλέφωνο. Εάν το κινητό τηλέφωνο χρησιμοποιείται κοντά σε ένα σταθμό βάσης, απαιτείται μικρότερη ισχύς και οι χρόνοι ομιλίας και αναμονής επιμηκύνονται.

- **Προειδοποίηση!** Κίνδυνος έκρηξης, εάν η μπαταρία απορριφθεί στη φωτιά.
- Χρησιμοποιείτε μόνο γνήσιες μπαταρίες και φορτιστές της Sony Ericsson που έχουν σχεδιαστεί για το κινητό σας τηλέφωνο. Οι άλλοι φορτιστές μπορεί να μη φορτίζουν επαρκώς το τηλέφωνο ή μπορεί να παράγουν υπερβολική θερμότητα. Η χρήση άλλων μπαταριών ή φορτιστών μπορεί να είναι επικίνδυνη.
- Μην εκθέτετε την μπαταρία σε υγρά.
- Οι μεταλλικές επαφές της μπαταρίας δεν πρέπει να έρθουν σε επαφή με άλλα μεταλλικά αντικείμενα. Αυτό μπορεί να προκαλέσει βραχυκύκλωμα και να καταστραφεί η μπαταρία.

• Μην αποσυναρμολογείτε και μην τροποποιείτε την μπαταρία.

• Μην εκθέτετε την μπαταρία σε ακραίες θερμοκρασίες, και ποτέ άνω των +60°C. Για να έχετε τη μέγιστη χωρητικότητα της μπαταρίας, χρησιμοποιήστε τη σε θερμοκρασίες δωματίου.

• Απενεργοποιείτε το κινητό σας τηλέφωνο πριν αφαιρέσετε την μπαταρία.

• Φυλάξτε τη μακριά από τα παιδιά.

• Χρησιμοποιείτε την μπαταρία μόνο για το σκοπό που προορίζεται.

• Μην βάζετε την μπαταρία στο στόμα σας. Τα υγρά της μπαταρίας μπορεί να είναι τοξικά εάν καταποθούν.



Απόρριψη της μπαταρίας

Ελέγξτε τους τοπικούς κανονισμούς που αφορούν την απόρριψη των μπαταριών ή επικοινωνήστε με το τοπικό Call Center της Sony Ericsson για περισσότερες πληροφορίες.

Η μπαταρία δεν πρέπει ποτέ να τοποθετείται με τα οικιακά απορρίμματα. Χρησιμοποιήστε εγκαταστάσεις απόρριψης μπαταριών, εάν υπάρχουν.



Περιορισμένη Εγγύηση

Η Sony Ericsson Mobile Communications AB, S-221 88 Lund, Sweden, (Sony Ericsson), παρέχει αυτήν την Περιορισμένη Εγγύηση για το κινητό σας τηλέφωνο καθώς και για κάθε γνήσιο αξεσουάρ, το οποίο παραδίδεται μαζί με το τηλέφωνό σας (και, το οποίο, στο εξής θα αναφέρεται ως "Προϊόν").

Εάν το Προϊόν σας χρειαστεί επισκευή, παρακαλούμε επιστρέψτε το στο κατάστημα όπου πραγματοποιήσατε την αγορά ή απευθυνθείτε στο τοπικό Call Centre της Sony Ericsson (μπορεί να ισχύουν εθνικές χρεώσεις) ή επισκεφθείτε την ιστοσελίδα www.SonyEricsson.com για περισσότερες πληροφορίες.

Η εγγύησή μας

Βάσει των όρων της παρούσας Περιορισμένης Εγγύησης, η Sony Ericsson εγγυάται ότι αυτό το Προϊόν είναι κατά την ημερομηνία της αρχικής αγοράς του από τον καταναλωτή, απαλλαγμένο από ελαττώματα σχεδιασμού, υλικού και κατασκευής και ότι θα καλύπτεται από τέτοια ελαττώματα για διάστημα ενός (1) έτους.

Οι υποχρεώσεις μας

Εάν, κατά τη διάρκεια της ισχύος της παρούσας εγγύησης, αυτό το Προϊόν σταματήσει να λειτουργεί υπό κανονική χρήση και συντήρηση, λόγω ελαττωμάτων του σχεδιασμού, των υλικών ή της κατασκευής, τότε

οι εξουσιοδοτημένοι αντιπρόσωποι ή οι service partners της Sony Ericsson, της χώρας/περιοχής* όπου αγοράσατε το Προϊόν, κατά την κρίση τους, είτε θα επισκευάσουν ή θα αντικαταστήσουν το Προϊόν σύμφωνα με τις συνθήκες και τους όρους που αναφέρονται στο παρόν.

Η Sony Ericsson και οι service partners αυτής διατηρούν το δικαίωμα να χρεώσουν ένα ποσό διεκπεραίωσης, στην περίπτωση εάν διαπιστωθεί ότι ένα Προϊόν που έχει επιστραφεί δεν πληροί τους όρους της εγγύησης που αναφέρονται στη συνέχεια.

Παρακαλούμε, λάβετε υπόψη σας ότι ορισμένες από τις προσωπικές σας ρυθμίσεις, λήψεις ή άλλες πληροφορίες μπορεί να χαθούν κατά την επισκευή ή την αντικατάσταση του Προϊόντος σας Sony Ericsson. Αυτή τη στιγμή, η ισχύουσα νομοθεσία, άλλες διατάξεις ή τεχνικοί περιορισμοί μπορεί να μην επιτρέπουν στη Sony Ericsson να δημιουργήσει αντίγραφα ασφαλείας (backup) για ορισμένες λήψεις. Η Sony Ericsson δεν αναλαμβάνει καμία ευθύνη για τυχόν απώλεια πληροφοριών οποιουδήποτε είδους και δε θα σας αποζημιώσει για οποιαδήποτε τέτοια απώλεια. Θα πρέπει πάντοτε να δημιουργείτε αντίγραφα ασφαλείας (backup) για όλες τις πληροφορίες που είναι αποθηκευμένες στο Προϊόν σας Sony Ericsson, όπως λήψεις, στοιχεία του ημερολογίου και επαφές πριν παραδώσετε το Προϊόν σας Sony Ericsson για επισκευή ή αντικατάσταση.

Όροι

- 1 Η παρούσα εγγύηση ισχύει μόνο εφόσον μαζί με το Προϊόν που πρόκειται να επισκευαστεί ή να αντικατασταθεί- επιδειχθεί η πρωτότυπη απόδειξη αγοράς που εκδόθηκε, για το συγκεκριμένο Προϊόν, από έναν εξουσιοδοτημένο αντιπρόσωπο της Sony Ericsson και παραδόθηκε στον αρχικό αγοραστή, και εφόσον αναγράφεται σε αυτό η ημερομηνία αγοράς του Προϊόντος και ο αριθμός σειράς του**. Η Sony Ericsson διατηρεί το δικαίωμα να αρνηθεί την παροχή των υπηρεσιών της εγγύησης εάν τα στοιχεία αυτά έχουν αφαιρεθεί ή αλλοιωθεί μετά την αρχική αγορά του Προϊόντος.
- 2 Εάν η Sony Ericsson επισκευάσει ή αντικαταστήσει το Προϊόν, το επισκευασμένο ή από αντικατάσταση Προϊόν θα καλύπτεται από εγγύηση για τον υπολειπόμενο χρόνο της αρχικής περιόδου εγγύησης ή για ενενήντα (90) ημέρες από την ημερομηνία επισκευής, όποιο ισχύσει τελευταίο. Η επισκευή ή η αντικατάσταση μπορεί να γίνει με λειτουργικά ισοδύναμη επισκευασμένη συσκευή. Τα ελαττωματικά τμήματα ή εξαρτήματα που αντικαταστάθηκαν γίνονται ιδιοκτησία της Sony Ericsson.
- 3 Αυτή η εγγύηση δεν καλύπτει ελαττώματα του Προϊόντος λόγω φυσιολογικής φθοράς και αντικανονικής χρήσης, που περιλαμβάνει όλως ενδεικτικά τη χρήση του προϊόντος για σκοπό άλλο από το σκοπό για τον οποίο κατασκευάστηκε,

κατά τρόπο μη σύμφωνο με τις οδηγίες της Sony Ericsson για τη χρήση και συντήρηση του Προϊόντος. Η εγγύηση επίσης δεν καλύπτει ελαττώματα του Προϊόντος εξαιτίας ατυχημάτων, τροποποιήσεων ή ρυθμίσεων στο λογισμικό ή στο υλικό, περιστατικών ανωτέρας βίας ή ζημιών που προκύπτουν από υγρασία ή υγρασία.

Μια επαναφορτιζόμενη μπαταρία μπορεί να φορτιστεί και να αποφορτιστεί εκατοντάδες φορές. Ωστόσο, με την πάροδο του χρόνου φθείρεται – αυτό δε συνιστά ελάττωμα. Όταν ο χρόνος ομιλίας ή ο χρόνος αναμονής έχει μειωθεί σημαντικά, θα πρέπει να αντικαταστήσετε την μπαταρία σας. Η Sony Ericsson σας συνιστά να χρησιμοποιείτε μόνο μπαταρίες και φορτιστές που έχουν εγκριθεί από τη Sony Ericsson. Μεταξύ τηλεφώνων ίσως παρουσιάζονται μικρές διαφορές στη φωτεινότητα και τα χρώματα της οθόνης. Ίσως παρουσιαστούν πολύ μικρές φωτεινές ή σκοτεινές κουκίδες στην οθόνη. Αυτές καλούνται ελαττωματικά pixel και παρουσιάζονται σε περίπτωση δυσλειτουργίας μεμονωμένων κουκίδων και δεν μπορούν να ρυθμιστούν. Δύο ελαττωματικά pixel θεωρούνται αποδεκτά. Ενδέχεται να υπάρξουν περιορισμένες διαφοροποιήσεις στην εικόνα της κάμερας μεταξύ των συσκευών τηλεφώνου. Κάτι τέτοιο δεν είναι ασυνήθιστο και δεν θεωρείται ως ελαττωματική κάμερα.

Πρόσθετες πληροφορίες

- 4 Καθώς το κυβελωτό σύστημα, με βάση το οποίο λειτουργεί το Προϊόν, παρέχεται από φορέα που είναι ανεξάρτητος από τη Sony Ericsson, η Sony Ericsson δεν είναι υπεύθυνη για τη λειτουργία, τη διαθεσιμότητα, την κάλυψη, τις υπηρεσίες ή την εμβέλεια αυτού του συστήματος.
- 5 Αυτή η εγγύηση δεν καλύπτει βλάβες του Προϊόντος που προκλήθηκαν από εγκατάσταση, τροποποιήσεις, ή επισκευή ή άνοιγμα του Προϊόντος, το οποίο πραγματοποιήθηκε από πρόσωπο, μη εξουσιοδοτημένο από τη Sony Ericsson.
- 6 Η εγγύηση δεν καλύπτει βλάβες του Προϊόντος που προκλήθηκαν από χρήση αξεσουάρ ή άλλων περιφερειακών συσκευών, οι οποίες δε φέρουν την ένδειξη γνησιότητας της Sony Ericsson και, οι οποίες δεν προορίζονται για χρήση με το Προϊόν.
- 7 Η επέμβαση σε οποιαδήποτε από τις ετικέτες ασφαλείας του Προϊόντος καθιστά ανενεργή την εγγύηση.
- 8 ΔΕΝ ΥΠΑΡΧΟΥΝ ΡΗΤΕΣ ΕΓΓΥΗΣΕΙΣ, ΕΙΤΕ ΓΡΑΠΤΕΣ ΕΙΤΕ ΠΡΟΦΟΡΙΚΕΣ, ΕΚΤΟΣ ΑΠΟ ΤΗΝ ΠΑΡΟΥΣΑ ΕΝΤΥΠΗ ΠΕΡΙΟΡΙΣΜΕΝΗ ΕΓΓΥΗΣΗ. ΟΛΕΣ ΟΙ ΣΥΝΕΠΑΓΟΜΕΝΕΣ ΕΓΓΥΗΣΕΙΣ, ΠΕΡΙΛΑΜΒΑΝΟΜΕΝΩΝ ΧΩΡΙΣ ΠΕΡΙΟΡΙΣΜΟ ΤΩΝ ΣΥΝΕΠΑΓΟΜΕΝΩΝ ΕΓΓΥΗΣΕΩΝ ΕΜΠΟΡΕΥΣΙΜΟΤΗΤΑΣ Η ΚΑΤΑΜΗΛΟΤΗΤΑΣ ΓΙΑ ΣΥΓΚΕΚΡΙΜΕΝΟ ΣΚΟΠΟ, ΠΕΡΙΟΡΙΖΟΝΤΑΙ ΓΙΑ ΤΗ ΔΙΑΡΚΕΙΑ

ΤΗΣ ΠΑΡΟΥΣΑΣ ΠΕΡΙΟΡΙΣΜΕΝΗΣ ΕΓΓΥΗΣΗΣ. ΣΕ ΚΑΜΙΑ ΠΕΡΙΠΤΩΣΗ ΔΕΝ ΘΑ ΕΥΘΥΝΕΤΑΙ Η SONY ERICSSON Η ΟΙ ΠΩΛΗΤΕΣ ΤΗΣ ΓΙΑ ΣΥΜΠΤΩΜΑΤΙΚΕΣ Η ΕΠΑΚΟΛΟΥΘΕΣ ΖΗΜΙΕΣ ΟΠΟΙΑΣΔΗΠΟΤΕ ΦΥΣΗΣ, ΠΕΡΙΛΑΜΒΑΝΟΜΕΝΩΝ ΟΛΩΣ ΕΝΔΕΙΚΤΙΚΑ ΤΩΝ ΑΠΟΛΕΣΘΕΝΤΩΝ ΚΕΡΔΩΝ Η ΤΗΣ ΕΜΠΟΡΙΚΗΣ ΖΗΜΙΑΣ. Η ΕΥΘΥΝΗ ΑΥΤΩΝ ΤΩΝ ΖΗΜΙΩΝ ΑΠΕΚΔΥΕΤΑΙ ΑΠΟ ΤΟ ΝΟΜΟ.

Κάποιες χώρες/πολιτείες δεν επιτρέπουν την εξαίρεση ή τον περιορισμό συμπτωματικών ή επακόλουθων ζημιών, ή τον περιορισμό της διάρκειας των συνεπαγόμενων εγγυήσεων, ώστε οι ανωτέρω περιορισμοί πιθανόν να μην ισχύουν για εσάς.

Η εγγύηση που παρέχεται δεν επηρεάζει τα δικαιώματα του καταναλωτή που καθορίζονται από την ισχύουσα νομοθεσία, ούτε και τα δικαιώματα του καταναλωτή έναντι του πωλητή, τα οποία εγείρονται από το συμβόλαιο αγοράς/πώλησης.

* ΕΥΡΩΠΑΪΚΗ ΕΝΩΣΗ (ΕΕ)

Εάν έχετε αγοράσει το Προϊόν σας σε μία χώρα της ΕΕ, τότε μπορείτε να δώσετε το Προϊόν σας για σέρβις, με βάση τους όρους που εκτέθηκαν στα παραπάνω, εντός της περιόδου ισχύος της εγγύησης, σε οποιαδήποτε χώρα της ΕΕ στην οποία πωλούνται Προϊόντα πανομοιότυπα με το δικό σας από εξουσιοδοτημένους αντιπροσώπους της Sony Ericsson. Για να πληροφορηθείτε εάν το δικό σας Προϊόν πωλείται στην χώρα της ΕΕ στην οποία βρίσκεστε,

παρακαλούμε τηλεφωνήστε στο τοπικό Call Centre της Sony Ericsson. Παρακαλούμε, λάβετε υπ' όψιν σας ότι ορισμένες υπηρεσίες μπορεί να μη μπορούν να πραγματοποιηθούν σε άλλη χώρα από εκείνη της αρχικής αγοράς, για παράδειγμα, λόγω του γεγονότος ότι το Προϊόν σας μπορεί να έχει ένα εσωτερικό ή εξωτερικό χαρακτηριστικό το οποίο είναι διαφορετικό από τα αντίστοιχα μοντέλα τα οποία πωλούνται σε άλλες χώρες της ΕΕ. Μπορεί να μην υπάρχει η δυνατότητα να επισκευασθούν Προϊόντα, κλειδωμένα σε κάποιο δίκτυο κινητής τηλεφωνίας ("SIM locked").

**Σε ορισμένες χώρες/περιοχές απαιτούνται επιπρόσθετες πληροφορίες. Σε τέτοιες περιπτώσεις, αυτό διευκρινίζεται με σαφήνεια πάνω στην έγκυρη απόδειξη αγοράς.

FCC Statement

This device complies with Part 15 of the FCC rules. Operation is subject to the following two conditions: (1) This device may not cause harmful interference, and (2) This device must accept any interference received, including interference that may cause undesired operation.



Declaration of Conformity

We, **Sony Ericsson Mobile Communications AB** of Nya Vattentornet

S-221 88 Lund, Sweden

declare under our sole responsibility that our product

Sony Ericsson type AAD-3021021-BV

and in combination with our accessories, to which this declaration relates is in conformity with the appropriate standards 3GPP TS 51.010-1, 3GPP TS 34.121, EN 301489-7, EN 301489-24, EN 300328, EN 301489-17 and EN 60950, following the provisions of, Radio Equipment and Telecommunication Terminal Equipment directive **99/5/EC** with requirements covering EMC directive **89/336/EEC**, and Low Voltage directive **73/23/EEC**.

Lund, April 2005



Hiroshi Yoshioka, Head of Product Business Unit GSM/UMTS

Πληρούμε τις απαιτήσεις της οδηγίας R&TTE (**99/5/EC**).

Εικονίδια

Περιγραφές εικονιδίων.

Εικονίδιο Περιγραφή



Πιέστε  για να μεταβείτε στο κύριο μενού



Το δίκτυο 3G (UMTS) είναι διαθέσιμο



Σας ενημερώνει για την ισχύ του σήματος του δικτύου GSM



Είστε εντός της οικείας ζώνης σας



Βρίσκεστε σε ζώνη προνομιακής χρέωσης



Σας ενημερώνει για την κατάσταση της μπαταρίας



Σας ενημερώνει ότι φορτίζει η μπαταρία



Όλοι οι ραδιοπομποί του τηλεφώνου είναι απενεργοποιημένοι
Μπορείτε να χρησιμοποιήσετε μόνο το media player



Δεν μπορείτε να λάβετε εισερχόμενες κλήσεις

Εικονίδιο Περιγραφή



Δεν απαντήσατε σε μία εισερχόμενη κλήση



Όλες οι εισερχόμενες κλήσεις προωθούνται σε έναν καθορισμένο αριθμό



Όλα τα ηχητικά σήματα είναι απενεργοποιημένα εκτός του ξυπνητηριού



Το ξυπνητήρι έχει ρυθμιστεί και είναι ενεργό



Ο χρονοδιακόπτης έχει ρυθμιστεί και είναι ενεργός



Το χρονόμετρο λειτουργεί στο παρασκήνιο



Έχετε ορίσει μια υπενθύμιση για μια συνάντηση



Έχετε ορίσει μια υπενθύμιση για μια εργασία



Έχετε επιλέξει προφίλ διαφορετικό από το Κανονικό



Η μαγική λέξη είναι ενεργοποιημένη

Εικονίδιο Περιγραφή

Η ανοικτή συνομιλία είναι ενεργοποιημένη



Το κλειδωμα κάρτας ή το κλειδωμα συσκευής είναι ενεργοποιημένο Έχει πραγματοποιηθεί μία ασφαλής σύνδεση με το Internet



Έχετε λάβει ένα γραπτό μήνυμα



Έχετε λάβει ένα μήνυμα email



Το τηλέφωνό σας λαμβάνει ένα εικονομήνυμα



Το τηλέφωνό σας στέλνει ένα εικονομήνυμα



Έχετε λάβει ένα εικονομήνυμα



Έχετε λάβει ένα φωνητικό μήνυμα



Έχετε λάβει ένα αυτόματα προωθούμενο μήνυμα WAP (push)



Έχετε λάβει ένα άμεσο μήνυμα



Η θύρα υπέρυθρων είναι ενεργοποιημένη

Εικονίδιο Περιγραφή

Η επικοινωνία μέσω θύρας υπέρυθρων βρίσκεται σε εξέλιξη



Το Bluetooth είναι ενεργοποιημένο



Ένα Bluetooth ακουστικό είναι συνδεδεμένο με το τηλέφωνό σας



Γίνεται λήψη δεδομένων στο τηλέφωνο



Η Γραμμή 1 χρησιμοποιείται για τις εξερχόμενες κλήσεις



Η Γραμμή 2 χρησιμοποιείται για τις εξερχόμενες κλήσεις



Η κρυπτογράφηση δεν παρέχεται προς το παρόν από το δίκτυο



Μια κλήση σε εξέλιξη



Η αναπαραγωγή μέσω βίντεο βρίσκεται σε λειτουργία

Java

Εκτελείται μια εφαρμογή Java™



Η ταινία σας μπορεί να σταλεί με MMS



Η ταινία σας είναι πολύ μεγάλη και δεν μπορεί να σταλεί με MMS

Ευρετήριο

cookies 78
declaration of conformity 113
email
 χρήση 52–54
handsfree 84
Internet
 cookies 77
 ασφάλεια 78–79
 περιήγηση 75
 ρυθμίσεις 75
 σελιδοδεικτες 77
Java™, ρυθμίσεις 78
MMS *Δείτε* εικονομηνύματα 48, 51
MusicDJ™ 70
PhotoDJ™ 61
PlayNow™ 68
PUK 95
screen saver 60
SMS *Δείτε* γραπτά μηνύματα 45
SOS *Δείτε* αριθμοί έκτακτης
ανάγκης 24
streaming μέσω 66
VideoDJ™ 71
WAP *Δείτε* Internet 75

A
άμεσα μηνύματα *Δείτε* Οι
 φίλοι μου 54
αναμονή κλήσης 38
αναπάντητες κλήσεις 23
αναπαραγωγή μέσω 62–66
αντιγραφή
 προς/από την κάρτα SIM 32
απάντηση
 κλήσεις 22
 με χρήση φωνητικής
 λειτουργίας 36
αποδοχή κλήσεων 41
αποθήκευση
 από γραπτά μηνύματα 47
 από εικονομηνύματα 50
απόκρυψη αριθμού 44
αποστολή
 εικόνες 61
 επαγγελματικές κάρτες 44
 επαφές 31
 εργασίες 90, 91

θέματα 74
μελωδίες και ήχοι κλήσης 71
σημειώσεις 92
συναντήσεις 90, 91
Αριθμοί SIM 30
αριθμομηχανή 93
αριθμός
 απόκρυψη 44
 προσωπικός 41
αρχείο κωδικών 97
ασφάλεια
 Internet 78–79
 αρχείο κωδικών 97
 κλείδωμα κάρτας SIM 95
αυτόματη επανάκληση 23

B
βιντεοκλίπ 62

Γ
γενικές οδηγίες ασφαλείας 105
γενική επισκόπηση τηλεφώνου 10
γενική επισκόπηση των μενού 11

γλώσσα

αλλαγή 15

τηλεφώνου 15

γλώσσα τηλεφώνου 15, 100

γλώσσες γραφής 16

γράμματα

εισαγωγή 16–18

γραμμή κατάστασης 13

γραπτά μηνύματα 45–48

γραφή

με χρήση της μεθόδου

εισαγωγής κειμένου με

πολλαπλή πίεση πλήκτρων 17

χρήση της Μεθόδου

Εισαγωγής T9™ 17

Δ

διάρκεια κλήσεων 43

διαχείριση αρχείων 19

διεθνείς κλήσεις 24

δίκτυα, επιλογή 21

δόνηση 70

δρομολόγηση ήχου 84

δύο γραμμές ομιλίας 40

Ε

εγγραφέας βίντεο 56–59

εγγραφή

βιντεοκλίπ 57

ήχοι 73

κλήσεις 73

εγγύηση 110

ειδοποιήσεις 70

ειδοποίηση μηνύματος 70

εικόνα φόντου 60

εικόνες 59–61

εικόνα φόντου 60

επεξεργασία 61

screen saver 60

εικονίδια 114

εικονομηνύματα 48–51

ενεργοποίηση στη σιωπηλή

λειτουργία 70

ενεργοποίηση/απενεργοποίηση

Bluetooth 82

ήχοι κλήσης, μελωδίες 69

ήχος πλήκτρων 70

θύρα υπέρυθρων 86

κλειδωμα προστασίας SIM 96

κλειδωμα τηλεφώνου 97

τηλέφωνο 8

ένταση

αλλαγή 22

δόνηση 70

ρύθμιση ήχου κλήσης 69

ένταση ακουστικού 22

επαγγελματικές κάρτες 44

επανάκληση 23

επαναφορά ρυθμίσεων

τηλεφώνου 102

επαφές 27

έλεγχος μνήμης 28

ομάδες 44

προεπιλεγμένες επαφές 27

προσθήκη επαφών

τηλεφώνου 27

συγχρονισμός 79

Επαφές SIM 28

εργασίες 90–91

ερώτηση προσθήκης 30

Ζ

ζουμ 57

Ευρετήριο

Η

ημερολόγιο 88–90
ημερομηνία, ρύθμιση 87
ηχογράφηση 73
 φωνητικές εντολές 34–37
ήχοι κλήσης 69–70
ήχοι κλήσης ανάλογα με τον
καλούντα 70
ήχος
 δρομολόγηση 84
 μεταφορά 84
ήχος πλήκτρων 70

Θ

θέματα 74
θύρα υπέρυθρων 85–86

Κ

Καλώδιο USB 86
κάμερα 56–59
Κάρτα SIM
 αντιγραφή προς/από 32
 κλειδώμα 95
 ξεκλειδώμα 95
 τοποθέτηση 6

κατάσταση μνήμης 28
κείμενα βοήθειας, τηλεφώνου 13
κινούμενα σχέδια 59
κλειδώμα πλήκτρων 96
κλειδώμα τηλεφώνου 96
κλειδώματα
 Κάρτα SIM 95
κλήσεις
 αναπάντητες 23
 απάντηση 23
 από επαφές 29
 από τη λίστα κλήσεων 32
 αποδοχή 41
 απόρριψη 23
 αριθμών που περιέχονται
 σε μήνυμα 46
 αυτόματη επανάκληση 23
 βίντεο 24
 διεθνείς 24
 εγγραφή 73
 έκτακτης ανάγκης 24
 θέση σε αναμονή 38
 λήψη 9, 22
 με χρήση φωνητικής κλήσης 35

περιορισμός 41
πραγματοποίηση 9, 22
προκαθορισμένες κλήσεις 42
προώθηση 38
σημειώσεις κατά
τη διάρκεια 43
ταχεία κλήση 33
χειρισμός δύο κλήσεων 39

κλήσεις βίντεο 24–27
κλήσεις συνδιάσκεψης 40
κουμπιά 10
κύριο μενού 13
κωδικοί
 Bluetooth 82
 αρχείο κωδικών 97
 PIN 7
 PUK 8
κωδικοί, Internet 78
κωδικός PIN
 αλλαγή 95
 εισαγωγή 8

Λ

λίστα κλήσεων 32

M

μαγική λέξη 35
 μακροσκελή μηνύματα 47
 μεγέθη εικόνας 57
 μέθοδος αποστολής 45, 81, 85, 86
 Μέθοδος Εισαγωγής T9™
 εισαγωγή γραμμάτων 17
 μέθοδος εισαγωγής κειμένου με
 πολλαπλή πίεση πλήκτρων
 εισαγωγή 17
 μελωδίες 69–70
 μενού δραστηριοτήτων 19
 μενού έναρξης 93
 μεταφορά ήχου 84
 μηνύματα
 email 52
 άμεσα 54
 γραπτά 45
 εικονομηνύματα 48, 51
 πληροφορίες κυψέλης 56
 πληροφορίες περιοχής 55
 φωνητικά 51
 μικρόφωνο, ενεργοποίηση/
 απενεργοποίηση 22
 μουσική, αναπαραγωγή 63

μπαταρία

τοποθέτηση 6
 φόρτιση 7
 χρήση και φροντίδα 109

N

νέα συμβάντα 19
 νυκτερινή λειτουργία 58

Ξ

ξεκλείδωμα
 Κάρτα SIM 95
 PIN 8
 ξυπνητήρι 87

O

οδηγός
 ρυθμίσεις 8
 οδηγός ρυθμίσεων 8
 οθόνη 92
 φωτεινότητα 92
 οθόνη αναμονής 13
 οθόνη έναρξης λειτουργίας 60, 93
 Οι φίλοι μου 54
 ομάδες 44

Π

παιχνίδια 74
 περιαγωγή 21
 περιήγηση
 Internet 75
 περιορισμένες κλήσεις 41
 πιστοποιητικά, ασφάλεια
 Internet 79
 πλήκτρα 10
 πλήκτρα και πλοήγηση 13
 πληροφορίες κυψέλης 56
 πληροφορίες περιοχής 55
 πλοήγηση στα μενού 13
 προκαθορισμένες κλήσεις 42
 πρότυπα
 για γραπτά μηνύματα 47
 για εικονομηνύματα 51
 προφίλ 92
 προώθηση κλήσεων 38

P
 ρυθμίσεις Java™ 78
 ρυθμίσεις λογαριασμού, email 52

Ευρετήριο

Σ

σελιδοδείκτες

Internet 77

σελιδοδείκτες, Internet 76

σημειωματάριο 43

σημειώσεις 91–92

συγχρονισμός 79–81

συναντήσεις 88

συναρμολόγηση, τηλέφωνο 6

συντομεύσεις 15

Τ

ταχεία κλήση 33

τηλεφωνητής 33

τηλεχειρισμός 85

Υ

υπηρεσία τηλεφωνητή 33

υποδοχές σύνδεσης 10

Φ

φόρτιση, μπαταρία 7

φωνητικά μηνύματα 51

φωνητική απάντηση 36–37

φωνητική κλήση 34–36

φωνητική λειτουργία 34–37

φωτεινότητα

οθόνη 92

Χ

χρονοδιακόπτης 92

χρονόμετρο 92

Ω

ώρα, ρύθμιση 87